

Samle- og installations- vejledning

Easy Way Square

80 & 90

Indhold:

Venligst læs denne vejledning omhyggeligt før samling af produktet påbegyndes.

Udpakning	2
Værktøj og forberedelse	3
Medfølgende dele	4
Trin 1 - montering - aluminiumsrammen	5
Trin 2 - montering - sideglas	6
Trin 3 - montering - gummibånd og svaberliste	7
Trin 4 - montering - på vægen	8
Trin 5 - montering - skydedøre	9
Trin 6 - montering - silikone	10
Evt. mangler eller reklamationer / servicebehov og rådgivning	11

Udpakning

Vær forsigtig med udpakning, så dele ikke ridses eller beskadiges på anden vis. Vær især forsigtig ved brug af hobbykniv eller lign.

Glas: Vær altid 2 personer til at montere og løfte glasset, hvis det kan lade sig gøre.

Hvis man alene, **skal der løftes på tværs af glaspladerne**, og ikke lige over på midten, da glasset er tungt og herved vil have tyngde i begge ender og derfor kan gå i stykker.

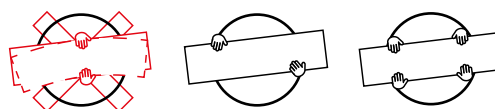

Værktøj og forberedelse

For at montere brusekabinen skal der bruges følgende værktøj:

- ① Murbor (medfølger)
- ② Blyant
- ③ Bormaskine
- ④ Skruetrækker
- ⑤ Fugepistol kan benyttes med klar eller hvid sanitets-silikone (bakterie dræbende)
- ⑥ Vatterpas
- ⑦ Tommestok
- ⑧ Saks

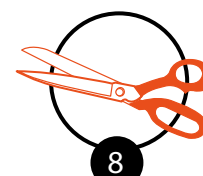
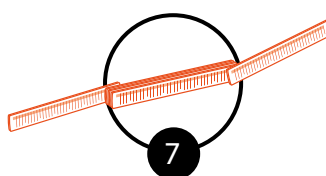
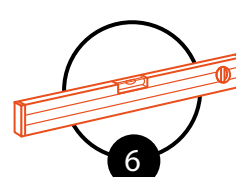
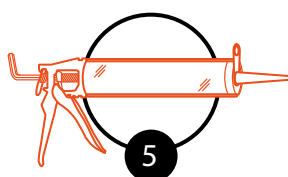
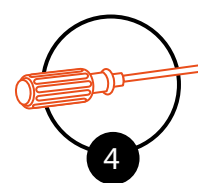
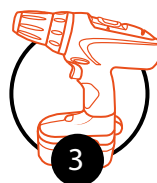
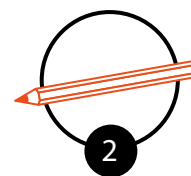
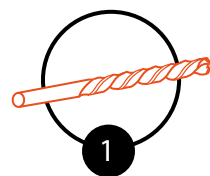

Følg vejledningen nøje – og se på stregtegningerne.

Vi ønsker Dem rigtig god fornøjelse med Deres brusekabine

(Værktøjet leveres ikke med – og er ikke inkl. i prisen på brusekabinen)

Medfølgende dele kasse 1/1



1/1

- ① 2 x sideglas
- ② 2 x aluminium vægprofiler (sammen med sidestolperne)
- ③ 2 x aluminium sidestolper
- ④ 4 x svaberlister
- ⑤ 1 x magnetlistesæt til dørene
- ⑥ 1 x topprofil med påmonterede hjulstop
- ⑦ 2 x døre med påmonterede hjulsæt
- ⑧ 1 x bundprofil med påmonterede hjulstop
- ⑨ 2 x håndtagssæt
- ⑩ 6 x skruer med rawplugs, rosetter og dækknapper (Væg.)
- ⑪ 6 x skruer med rosetter og dækknapper
- ⑫ 4 x klips
- ⑬ 1 x 6 mm. murbor
- ⑭ 1 rulle gummibånd til sideglas.

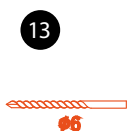
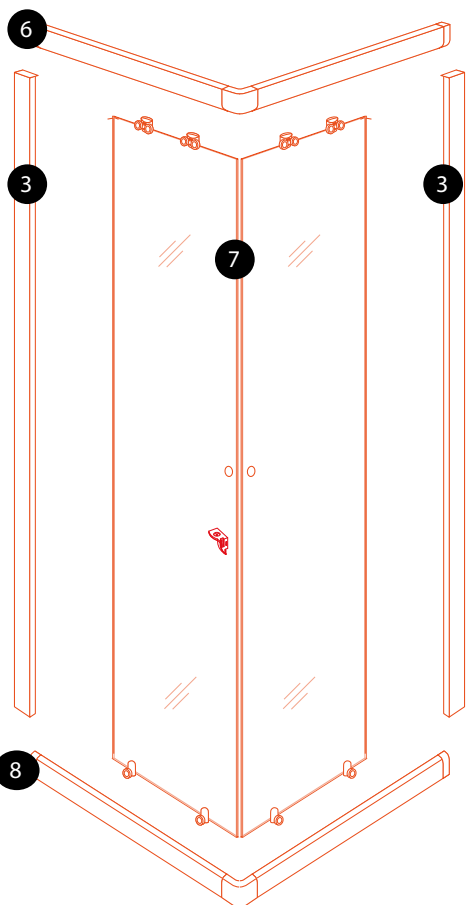
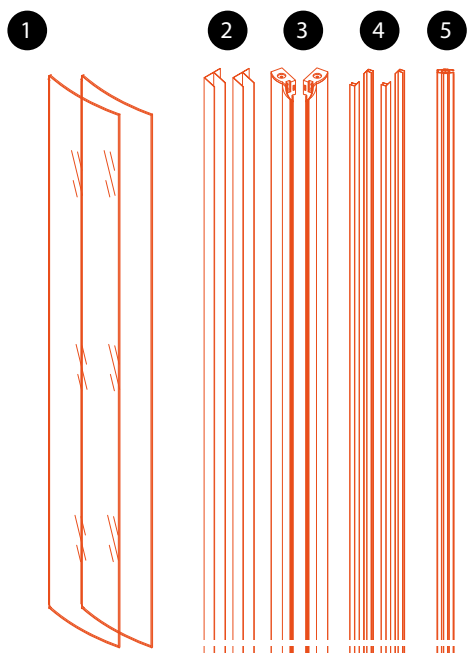

Alle mål med forbehold for ændringer

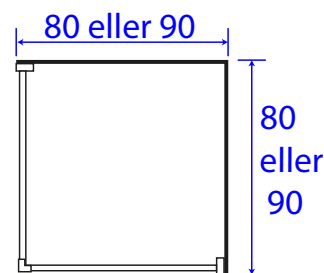
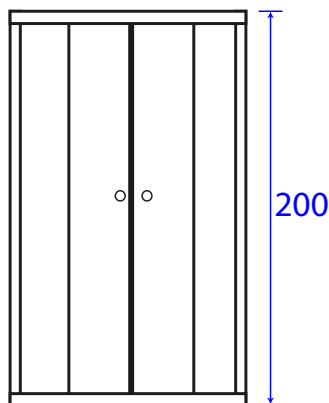

Trin 1 - montering - aluminiumsrammen.

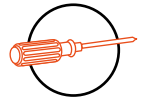

Topbuen er den, hvor hjulstoppene på indersiden sidder tættest på hinanden.

①

Sæt profilen ind i sidestolpens slids.
Pres forsigtigt helt ned.

②

Skub klipsen på plads – den skal give et lille klik – for at låse profilen og sidelisten fast.

Gentag ① og ② for hver hjørne.

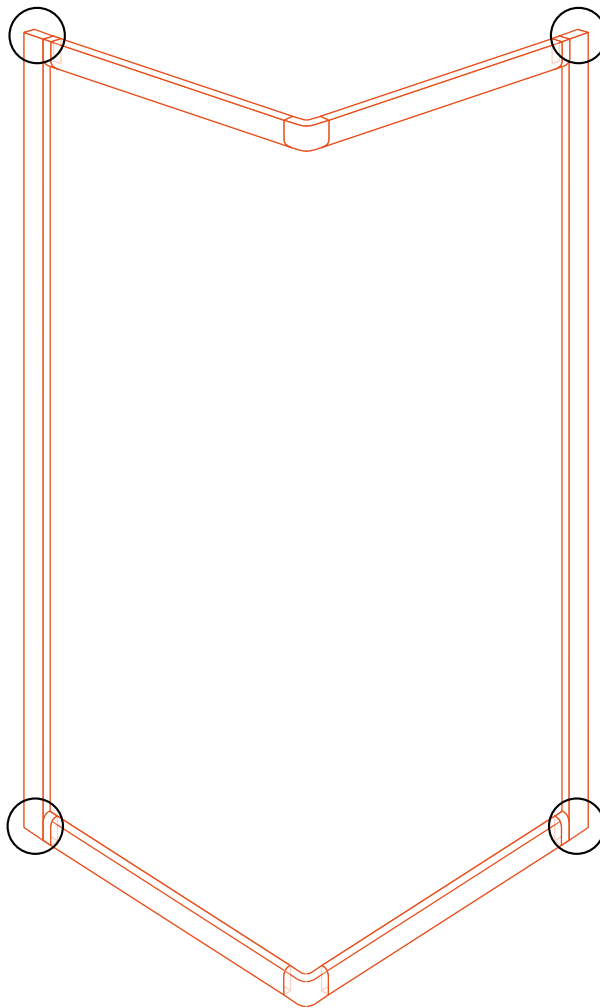
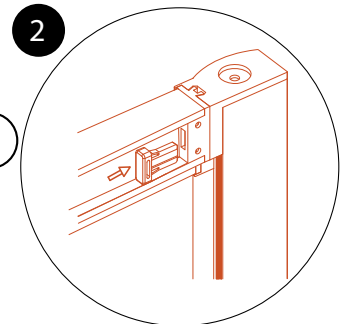
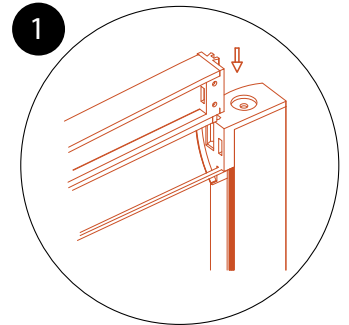

Trin 2 - montering - sideglas

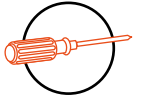

①

Sæt sideglas ind på indre siden af kabine, og skub det ind i sidestolpens fals.

②

Løsn eventuelt glaslåsen og lås glasset fast foroven og forneden. Husk forsigtigt at efterspænde låsene (figur A og B).

Gentag for det andet sideglas.

Fig. A

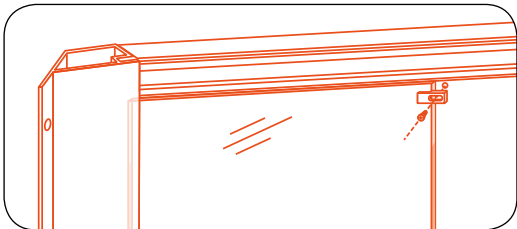
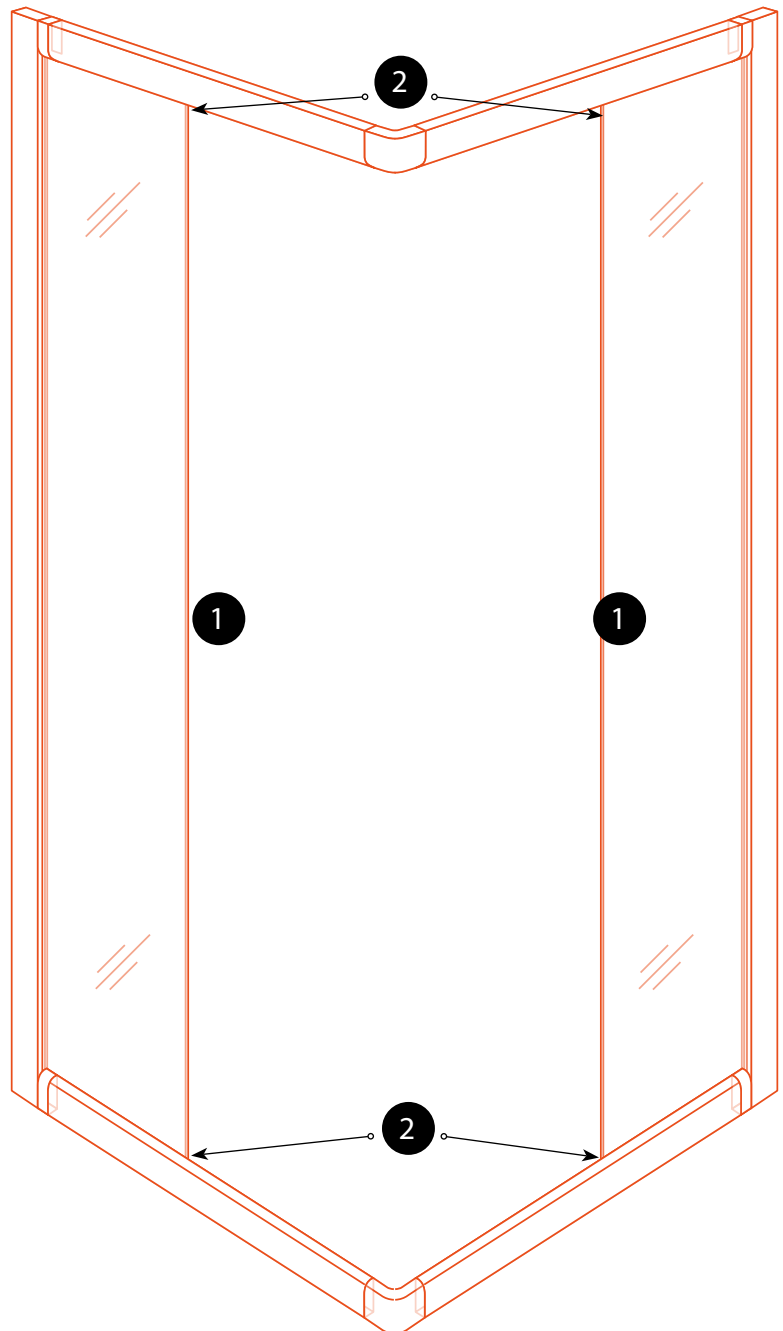
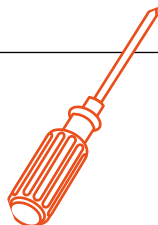
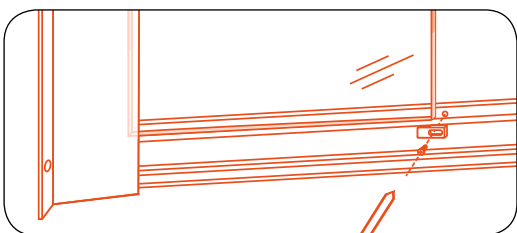
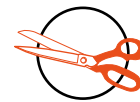

Fig. B



Trin 3 - montering - gummibånd



①

Pres gummibåndet ind mellem sideglas og sidestolpe med listens flade side ind mod glasset. (Fig. C). Båndet presses ind fra oven. Til sidst klippes båndet til i bunden. (Fig. D.) Gentag i den modsatte side.

Fig. C

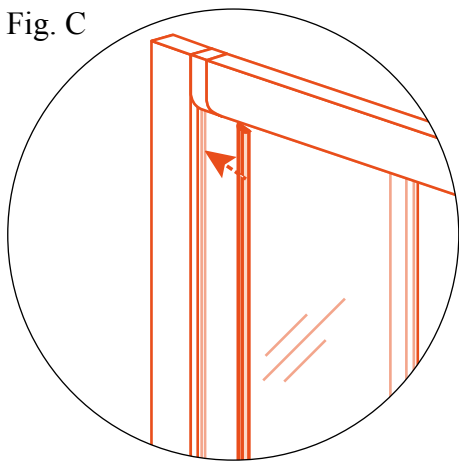
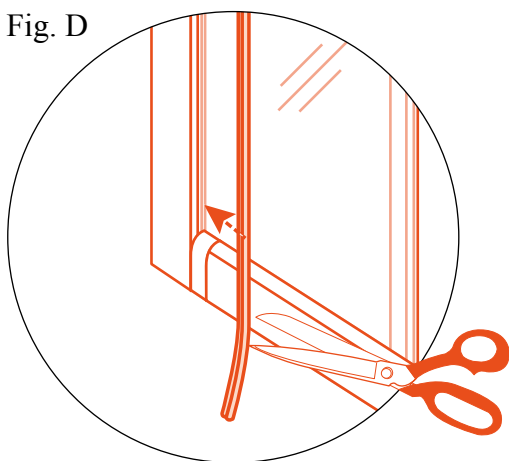
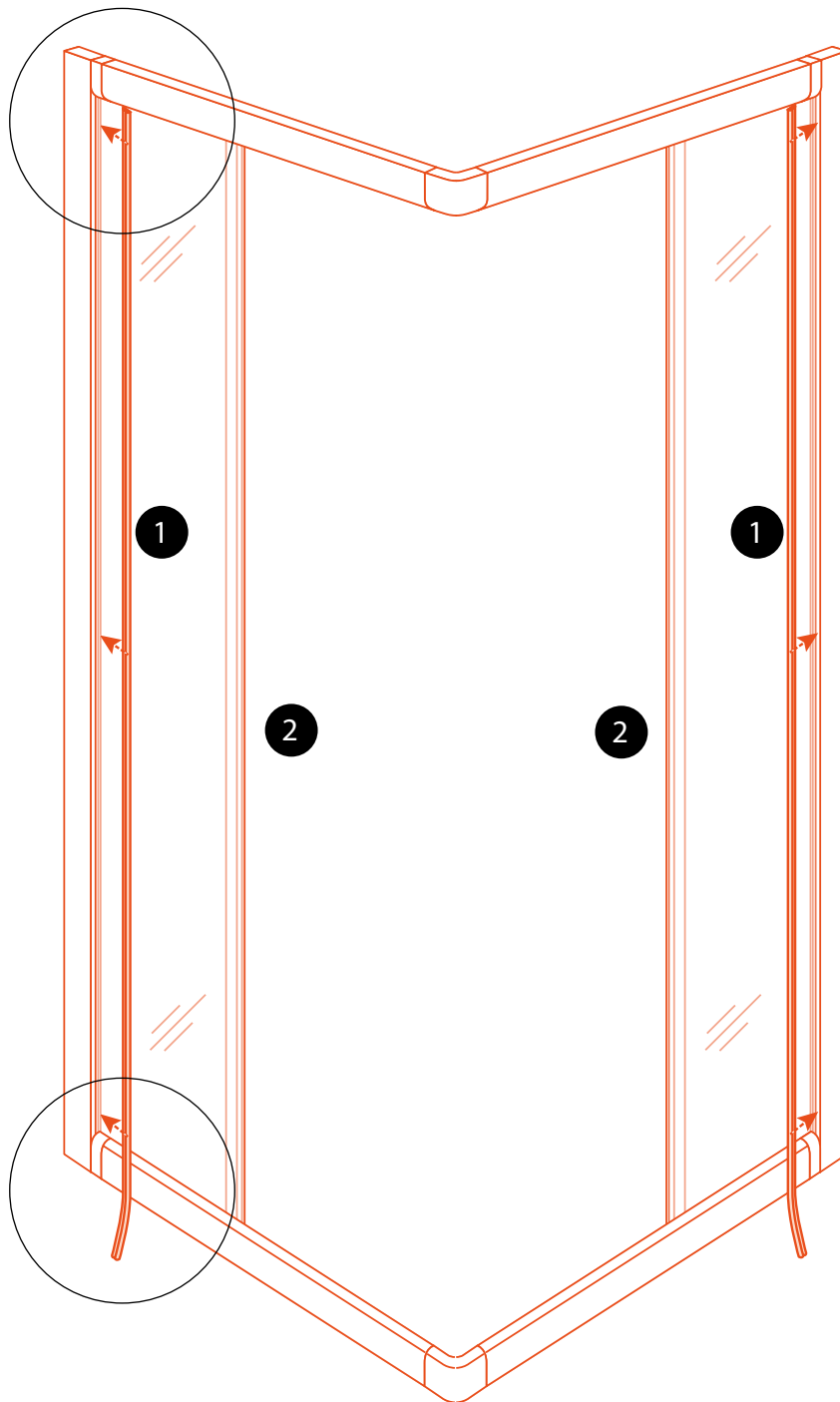

Fig. D



②

Påsæt svaberlister på sideglassenes kant med flappen ind mod kabinen.



Trin 4 - montering - på vægen



1

Sæt aluminiumsrammen mod vægen.
Indret eventuelt med vatterpas og tom-
mestok og marker de seks borehuller.

1

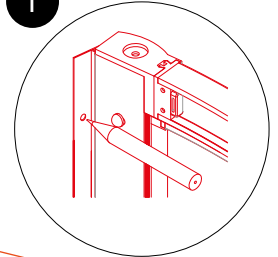

2

Bor de seks huller med den medføl-
gende murbor (6 mm.).

2

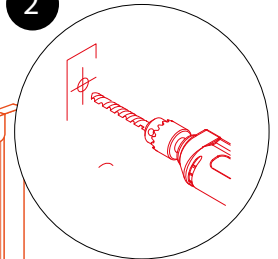

3

Isæt rawplugs (Nr. 11).

3

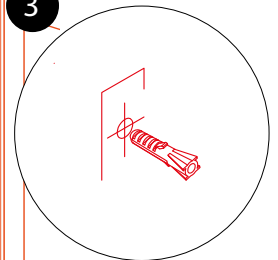

4

Sæt rammen på plads igen og skru
den fast med skruerne (Nr. 11).

4

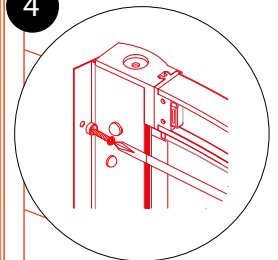

5

Juster sidestolperne til de er vandrette
og skru derefter listerne fast til profilen
med skruerne (Nr. 12).

5

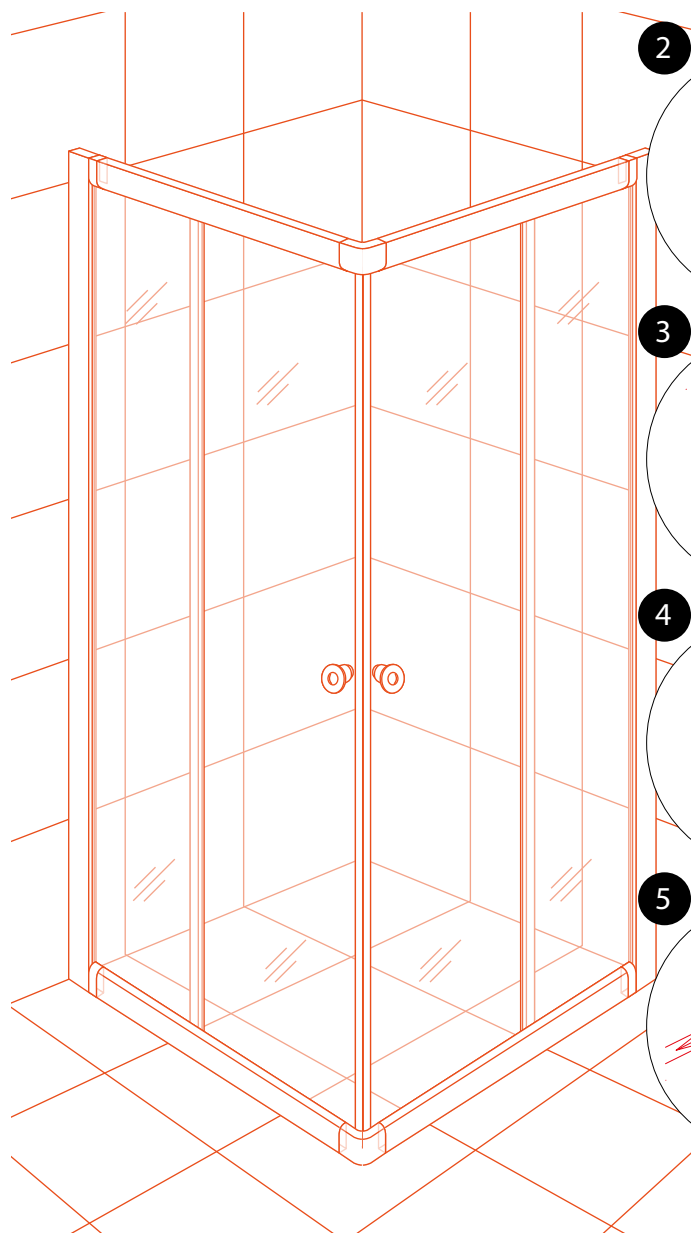
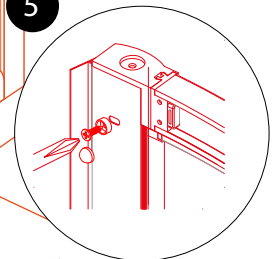

Trin 5 - montering - skydedøre

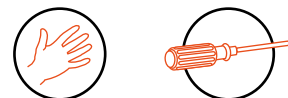

①

Hæng døren med dobbelthjulene op ind i den øverste buede profil.

②

Når døren hænger, hold så på knappen øverst på det nederste hjulsæt ned og tryk de nederste hjul forsigtig på plads i den buede profil.

③

Sæt en svaberliste på dørsiden længst væk fra håndtaget med flappen mod sideglasset.

Gentag ①, ② og ③ for den anden dør

④

Skru et sæt håndtag på hver dør.

⑤

Juster nu dørene ved at skrue på justeringsskruerne i de øverste hjulsæt, indtil magnetlisterne er helt parallelle og lukker korrekt (fig E).

Sæt en magnetliste på hver dør.

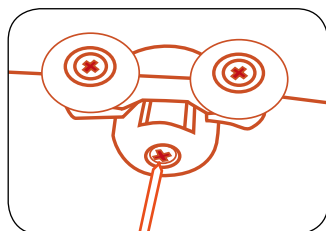
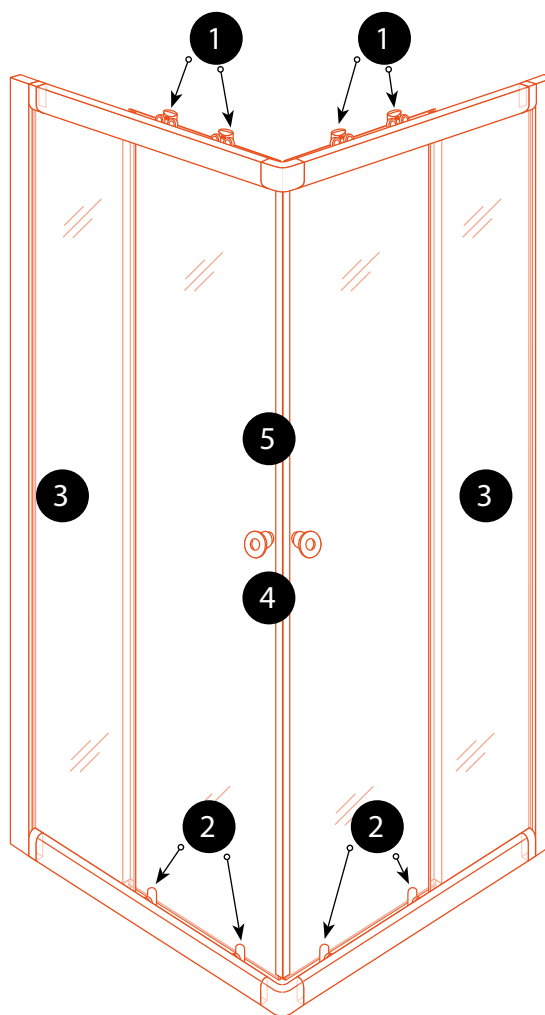
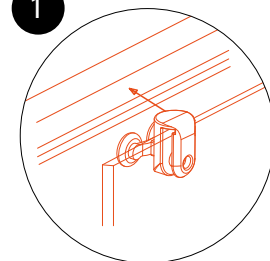

Fig. E



①



②

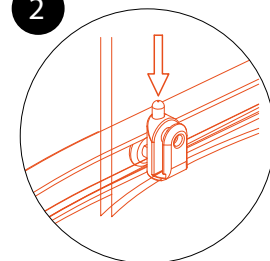

③

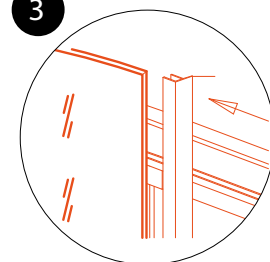

④

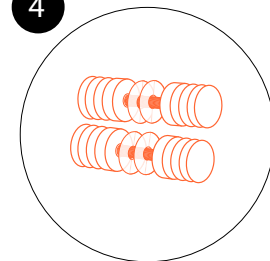

⑤

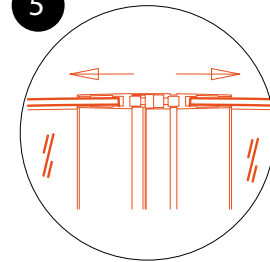

Trin 6 - montering - silikone

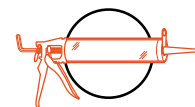

①

Afslut eventuelt med at tætte langs med sidestolperne og bundprofilen.

Vær især omhyggelig omkring samlingerne af sidestolperne og top- og bundprofiler.

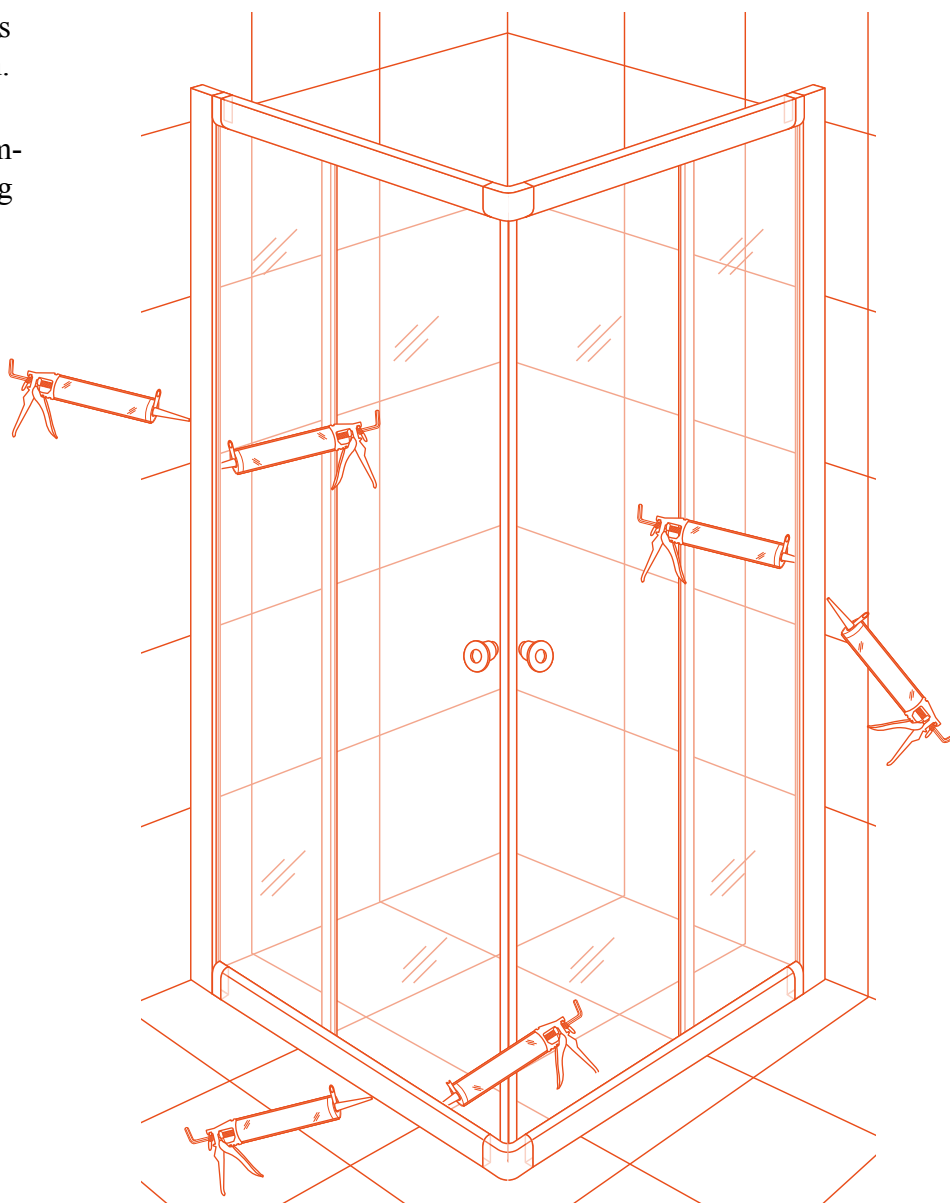

Evt. mangler eller reklamationer

Kontroller ved modtagelsen at brusekabinen ikke har synlige skader eller mangler. Brusekabinen kan have pådraget sig skader under transporten. Hvis brusekabinen har synlige skader ved modtagelsen, skal dette påpeges over for transportøren og indskrives i fragtbrevet, for derefter straks at meddeles til butikken.

Servicebehov og rådgivning

Mener De at deres produkt har fejl eller mangel, bedes de kontakte butikken der derefter vil kontakte leverandøren for at anmelde en reklamation. De vil derefter blive kontaktet inden for 3 til 5 arbejdsdage af en tekniker, der telefonisk vil forsøge at lokalisere og afhjælpe Deres problem. Skønner teknikeren at et service besøg vil være nødvendigt vil dette blive aftalt ved samme lejlighed.

Bemærkning:

Informationen i denne brugsvejledning kan ændres uden varsel. Fabrikanten afgiver ingen garantiforpligtelser, hvad angår indholdet heri, og frasiger sig udtrykkeligt enhver underforstået garantiforpligtelse for god handelsvare eller egnethed til et specielt formål. Desuden forbeholder fabrikanten sig retten til at revidere denne vejledning og foretage ændringer uden at være forpligtiget til at meddele sådanne revideringer eller ændringer til andre personer.

Kontakt

Dansk Bademiljø ApS
Sigma 8, Søften
8382 Hinnerup
Tel. 70 22 34 84
Fax 70 26 94 95
Mail info@danskbademiljoe.dk

Copyright © 2014 Dansk Bademiljø ApS
All rights reserved.