

Manual

Generel vejledning til udespa

Indhold:

Læs venligst denne vejledning omhyggeligt før brug.

Generelt

Indhold	2
Indledning	3
Tekniske specifikationer	3
Tilslutning, elboks	4
Frostsikring	4
Modtagelse	5
Startinstruktioner	5
Opstilling	7
Ansvar og adgang til service	7
Simpel opstilling	8
Delvis indbygning	9
Den avancerede måde	10

Systembeskrivelse

Cirkulationspumpe	12
Ozonator	12
Varmelegeme	13
Ekstern varmekilde (tilkøb)	13
Jet- eller massagepumper	13
Lys	13
Vandpåfyldning	13
Automatisk vandpåfyldning (tilkøb)	14
Tømning	15
Automatisk aftapning (tilkøb)	46
Vinterklargøring	17
Frostsikring	17
Cover	18

Coverholder (tilkøb)	18
Klorautomat (tilkøb)	19
Kontrol af vandkvalitet	19
Blue Connect (tilkøb)	19
Teststrips (tilkøb)	20
5-vejs testsæt (tilkøb)	20
Saltvand	20
in.clear™ saltvandsanlæg (tilkøb)	20
Bromsalt	21
Titanium varmelegeme (tilkøb)	21
Rensning af filter	22
Filterrensere og Filter Rens (tilkøb) ..	22
Skift af filter	22

Kemikalier

Dosering af klor	22
Klorfri vandbehandling	22
pH-værdi	23
Aqua Flok	23

Brug

Personlig hygiejne	24
Vedligeholdelse	25
Service	26
Sikkerhed	26
Kontakt	28
Display TP600	29
Display Spatouch 2	50
Display Spatouch 3	82

Indledning

Tillykke med Deres nye spa fra SPA kompagniet. De har fået et kvalitetsprodukt, som vi håber, De vil få glæde af i mange år frem.

For at få bedst udbytte af spabadet, bedes De gennemlæse denne brugsvejledning nøje.

Læs eventuelt Quick Guiden, som du også finder på hjemmesiden.

Det kan være en fordel at tage et par kopier af vejledningen. Specielt kan det være nyttigt at have en kopi ved hånden i forbindelse med vedligeholdelse (så originalen ikke beskadiges af vand).

**Denne vejledning gælder for flere typer spabade.
Der vises måske funktioner, der ikke er installeret i netop din model.**

Tekniske specifikationer

Teknik

De tekniske komponenter er placeret under karret.

Skal man have tilgang til pumper, vil det være nødvendigt at skrue panelerne af.

Nedgraves udespaen, skal man sikre, at teknikken er tilgængelig. Se også side 6.

El

Tilslutning	400 V / 16 A, 2,5 kvadrat ledning (se også næste side)
Varmelegeme	240 V / 3 kW standard, ekstra 3 kW kan købes som tillæg
Massagepumper	240 V / (2 HK = 1,5 kW, 2,5 HK = 2 kW, 3 HK = 2,5 kW)
Cirkulationspumpe	240 V / 60 W (På nogle spa bruges en 0,35 HK eller 1 HK pumpe)
Lys	12 V, LED
Ozonator	240 V / 40 W

Spabadets el må kun tilsluttes af autoriseret el-installatør.

Tilslutning, elboks

Tilslutningsboksen er placeret under kontrolpanelet på din spa. På indersiden af låget er yderligere tabeller og instruktioner.

Bemærk, at ændringer i kontrolboksen kun må foretages af en autoriseret elektriker eller en uddannet installatør.

På indre siden af låget finder du en vejledning i tilslutning af din spa.

Det er KUN LEDNINGEN der skal tilsluttes. Jumperen er blevet indstillet under test af spaen før levering og må ikke berøres.

Din udespa har ikke en tænd/sluk funktion. Sæt ikke strøm til spaen, før der er vand i karret. Varmelegeme og pumper må ikke køre uden vand, da dette kan føre til, at de brænder sammen!

På siden af spaen finder du et afblændet hul til gennemføring af kablet. Passer det ikke i forhold til kabelremføringen, kan du bore et hul andetsteds i siden til gennemføring af kablet.

Husk at installere belastningsaflastning inde i kontrolboksen.

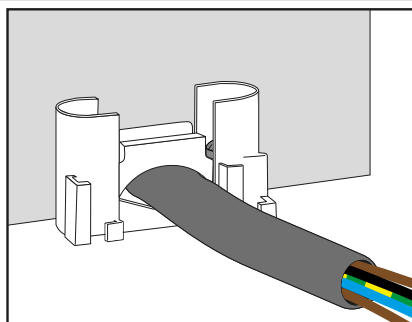

Frostsikring

Udespaen er testet, inden den blev sendt, så der kan være noget vand tilbage i rørsystemet.

Hvis spaen transporteres eller opbevares ved temperaturer under 0° C, er det vigtigt at beskytte den mod frost. Hvis spaen ikke er tilsluttet straks efter transport, skal følgende trin følges for at undgå frost i pumper og slanger.

Gør følgende:

- Tøm spaen helt ved at åbne afløbsventilen
- Løsn alle koblinger, der er forbundet med pumperne, tre omdrejninger, så vandet kan strømme ud

- Åbn dysen og ethvert vandfald.
- Skru frostpropperne på jet- og cirkulationspumperne af
- Skru filterne af, og opbevar dem på et tørt sted.

Vi anbefaler, at spaen holdes i drift året rundt.

Se endvidere side 17 for vinterklargøring.

BEMÆRK:

Skader og frostskaeder forårsaget af forkert vinteropbevaring (kar og rør tømmes for vand) er ikke dækket af garantien.

Fremstillet under et eller flere af disse patenter. Amerikanske Patenter: 5332944, 5361215, 5550753, 5559720, 5,883,459, 6253227, 6282370, 6590188, 6976052, 6965815, 7030343, 7,417,834 b2,

Canadisk Patent: 2342614, Australsk Patent: 2373248 andre patenter, både uden- og indenlandske, ansøgt og under behandling.

Modtagelse

Du modtager din spa stående på højkant på en palle. Tjek emballagen for tegn på skader ved modtagelsen.

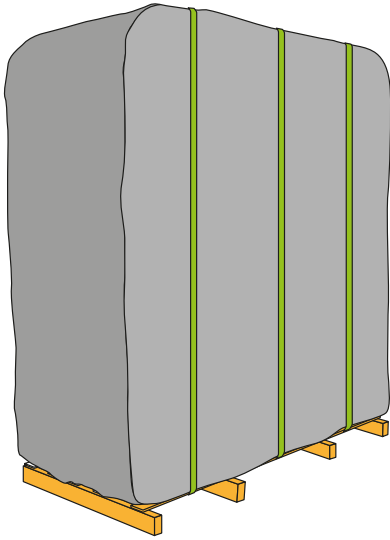

Fotografér eventuelle skader og indberet dem med det samme til salgsstedet.

Du kvitterer for modtagelse i god stand, medmindre der er synlige transportskader. I så fald kvitterer du med forbehold. Notér forbehold på kvitteringen.

Er der transportskader, må spabadet ikke flyttes, før du får en tilbagemelding på din reklamation.

Leveringen sker til vejkant eller nærmeste sted, hvor der er fast grund (vognmandens afgørelse - han skal kunne køre derfra igen).

En udespa vejer typisk mellem 150 og 450 kg. Skal spaen placeres langt fra, hvor den afleveres, skal der bruges hjælpemidler til at flytte den.

Hjælpemidler til flytning kan f.eks. være bærestropper, en palleløfter eller kran. Disse er ikke indbefattet i leveringsomkostninger, medmindre man har lavet en aftale om levering med kran.

Læg spaen ned ved langsomt at tippe den, **før stropperne er skåret over.**

Først når spaen står vandret, skærer man pallen løs.

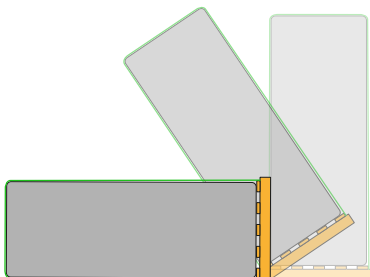

Startinstruktioner

Efter opstilling af din udespa (se afsnittet om opstilling og nedgravning på side 7 - 10) og tilslutning af elboks (se side 4):

- Rengør din nye udespa for støv og snavs, inden du tager den i brug. Udespaen er blevet testet før leveringen, og der kan derfor være lidt vand tilbage i rørene.
- Fastgør drænventilen og kontrollér, at den er tæt, inden du fylder spaen med vand.

Brug en haveslange til at fylde spaen ved at placere slangen i filterbeholderen. (se side 14) Er der tilkøbt og monteret automatisk vandpåfyldning, bruges denne (se side 15).

Når vandniveauet stiger, skal du kontrollere tætheden ved forskruningerne på ventilerne i teknikrummet. Disse skal muligvis strammes efter transport.

Kontrollér også, at håndtagene ved afspæringsventilerne før pumpen og efter varmelegemet er helt åbne.

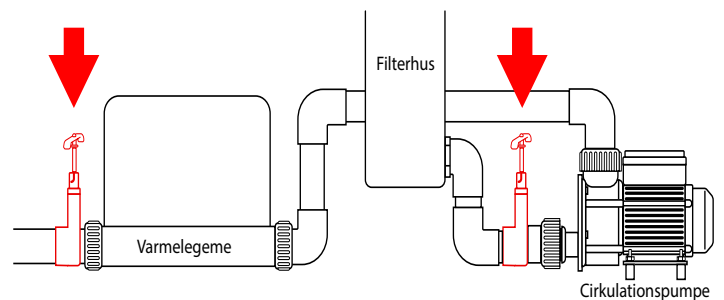

- Vandniveauet skal altid være ca. 5 cm over filterbeholderen. Du kan finde en vandstandsindikator i eller ved filterhuset.

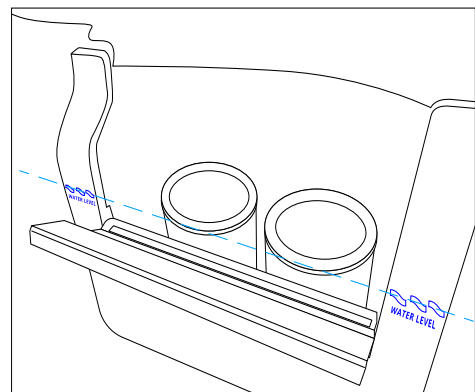

- Hvis filteret er over vandniveau, suges der luft ind i systemet. Dette kan forårsage luftlommer og tørløb, hvilket kan få varmelegemet til at brænde af. (Se næste side.)
- Når spaen er helt fyldt op med vand, kan strømmen tændes.
- Badet varmes som standard automatisk op. Vandtemperaturen indstilles på displayet. Opvarmningen øges ca. 2 grader pr. time ved 1000 liter vand. Det tager 10-12 timer at opvarme spaet.
- Start jetpumpen. Kontrollér, at cirkulationen starter, at displayet ikke viser fejl, og at der kommer vand ud af dyserne. Hvis dette ikke sker, se da afsnit om luftlommer nedenfor.
- Når pumpen kører, skal ventiler og forskruninger efterkontrolleres for at sikre, at de er tætte. Spænd om nødvendigt.
- Sluk pumpen, test pH-værdien i vandet og justér om nødvendigt. pH-værdien skal være 6,8-7,2.
- Fjern cover, tilsæt 1 klortablet pr. 1000 l. vand og lad pumpen køre.

Hvis det ikke hjælper, skal du åbne servicelågen, lokalisere cirkulationspumpen og løsne pumpeforskruningerne let for at frigøre luftboblerne fra rørsystemet. Når luften frigøres, og vandet begynder at strømme, strammes forskruningerne igen (se også side 14).

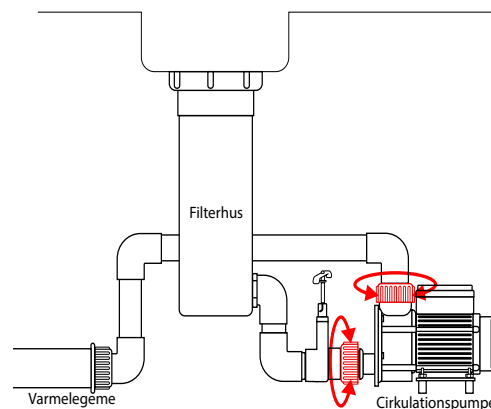

Luftlommer

Ved opstart af udespaen, eller ved påfyldning af vand, kan der opstå luftlommer i rør og pumper. Start jetpumperne og stop dem efter ca. 10 sek. Gør det et par gange. Hvis problemet fortsætter, kan du køre filterpatronen op og ned i filterbeholderen i et hurtigt tempo, mens pumpen kører, for at få luftlommerne til at løsne sig.

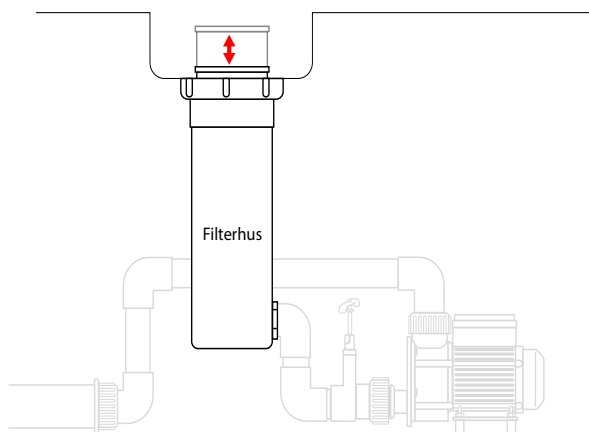

Opstilling

Opstilling eller nedgravning af udespa og swimspa

Ansvar og adgang til service

Som udgangspunkt er det ejeren/køberen alene, der har ansvaret for den korrekte dimensionering og korrekt placering af spaen. Ligeledes bærer han/hun ansvar for, at afløb og el-forhold overholder gældende regler.

Retningslinjer og råd i det følgende er generelle. De endelige mål afhænger af spaens mål og placering af servicelem og andre lemme, som varierer fra spa til spa.

SPA Kompagniet påtager sig intet ansvar for placering af spaen og hæfter ikke for omkostninger ved eventuel optagning og genplacering af en spa, der skal serviceres. SPA Kompagniet hæfter ikke for skader ved oversvømmelse af en indbygget/hedgravet spa.

Kontakt dit forsikringselskab vedrørende dækning ved oversvømmelse.

Spørg fagfolk

Er man i tvivl om underlagets stabilitet i forhold til spaens vægt og brug, kan man kontakte en anlægsgartner eller en bygningshåndværker.

Underlaget skal kunne bære spaens vægt + 1 kg for hver liter vand, der fyldes på. Dertil skal der tages højde for, at der under brug er yderligere vægt og påvirkninger fra brugerne af spaen.

F.eks.:

En Bahamas udespa vejer ca. 250 kg og holder ca. 1000 liter vand. Vægten af det fyldte kar er derfor ca. 1250 kg. Dertil skal lægges vægt af mindst 4 personer samt påvirkninger af bevægelser, som gang, hop og lignende.

Underlaget bør i dette tilfælde *mindst* være i stand til at modstå et tryk på 1600-1800 kg. Dette gælder såvel fliseunderlag som terrasser og andet underlag, som desuden skal understøtte hele spaen.



Simpel opstilling

Simpel opstilling kan ske på en plan bund af sand, terrassebrædder, beton eller fliser.

Spaen bør ikke være i berøring med muld eller græs, da jordbakterier kan skade spaen.

Tag hensyn til følgende:

- Hele bunden skal være understøttet af underlaget. Underlaget må ikke kunne synke som følge af belastning.



Understøt hele spaen, så vægten fordeles ligeligt på underlaget.

Forkert understøttelse kan forårsage skader.

- Vandspild skal kunne løbe væk i undergrunden.
- Der bør være adgang til et afløb i nærheden. Spavandet bør ikke tømmes ud i haven, da det indeholder klor og/eller andre kemikalier.
- Stilles spaen op ad en mur, hegn eller lignende, skal man sørge for, at der er let adgang til sider med servicelemme.
- Man sikrer sig bedst ved at have god plads omkring hele spaen, da det i sjældne tilfælde kan være nødvendigt med service på andre sider end den side, hvor spaen tilsluttes.

Husk også at afløbshane betjenes fra en lem i siden.

- Har man købt en coverholder, bør der tages højde for pladsbehov til denne.

En coverholder kræver typisk ca. 50 - 70 cm bevægelsesplads, alt efter model. Beslagene skal desuden bruge 10-15 cm plads på de sider, de er monteret.

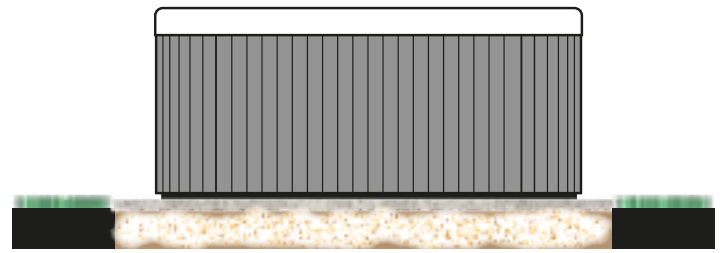

Simpel opstilling på passende underlag.

Pladsbehov omkring udespaen:

Eksempel på minimum pladsbehov ved en udespa på L: 209 x B: 185 x H: 92 cm (Bahamas udespa eller Hawaii udespa).

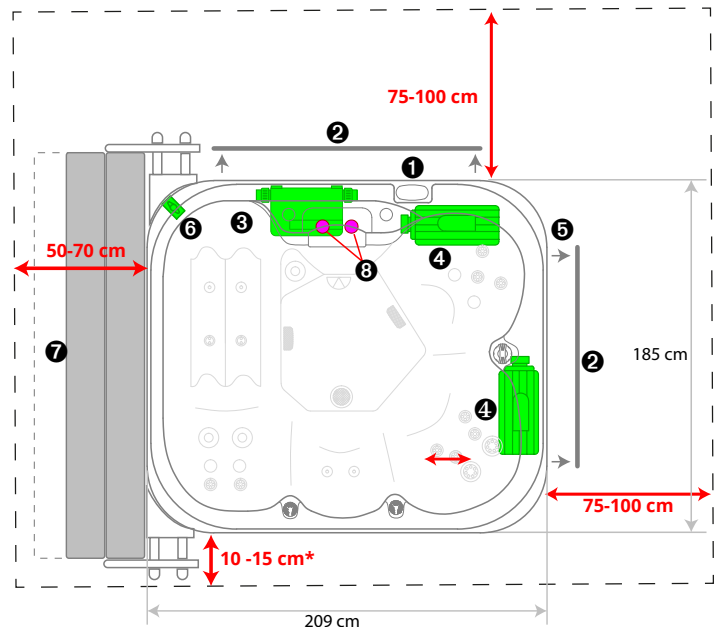

MINIMUM PLADSBEHOV OMKRING SPAEN. (Eksempel med mål fra udespa Bahamas eller Hawaii)

1. Display. 2. Servicelem.
3. Kontrolenhed. 4. Pumpe.
5. Strøm ind. 6. Afløb.
7. Cover i coverholder (tilkøb). 8. Filtre.

* Mere plads er bedre

Delvis indbygning

En spa er høj, og det vil være en god idé at bygge en terrasse op omkring den eller indbygge spaen i en eksisterende terrasse.

HUSK:

- at strukturen, der faktisk bærer spaen, skal kunne bære spaens vægt med vand og brugere og støtte jævnt under hele spaen.
- at det er ejerens ansvar, at der er adgang og plads til servicering af spaen (se side 7).

Se "Minimum pladsbehov" på foregående side og brug tegningen der som *vejledning*.

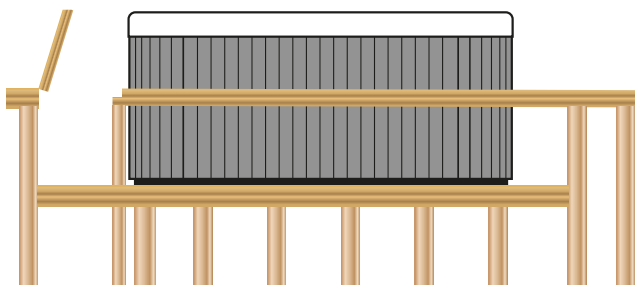

Spaen skal understøttes hele vejen

- Man skal have lemme i terrassen i den fulde længde af servicelemmene i spaen. I sjældne tilfælde kan det være nødvendigt med adgang til sider uden servicelem for at reparere rør eller lignende.

Der skal også være god adgang til lem for afløbshane og eventuelt eftermonteret udstyr, som klorautomat og tilslutning af ekstern varmekilde.

- Du kan vælge at købe en dykpumpe til tømning af udespaen og dermed slippe for at lave adgang til afløbshanen.

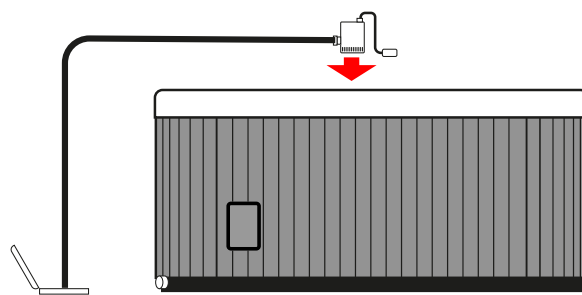

Brug en dykpumpe, hvis du ikke kan holde afløbshanen tilgængelig.



Nedgravning

Spaen kan også graves helt eller delvist ned i terrænet. Det kræver noget mere end opstilling eller indbygning i en terrasse.

Gå altid ud fra spaens aktuelle mål.

Vejledende mål her, i manualen og på hjemmesiden kan være forkerte, og der er altid en vis tolerance i produktionen.

Bemærk: Ved forsænkning i terrænet eller indbygning er det ejerens ansvar, at en servicetekniker kan komme til alle teknikrum og have rimelige arbejdsforhold.

Ved nedgravning anbefaler vi følgende:

Der skal laves et hul, hvis sider skal forstærkes, typisk med en opmuring i H-blokke eller fundamentblokke. Tykkelsen af opmuringen skal lægges til alle sider af hullet (H-blokke er gode, fordi de kan armeres og dermed danne en stærkere mur).

Du kan vælge forskellige måder at nedsænke udespaen: delvis, til ombukket kant eller til topkant.

Vi anbefaler en højde over terrænet på 30 cm. Det danner en naturlig barriere, så vinden ikke nemt kan puste blade og andet snavs i karret, og man ikke uforvarende kommer til at falde ned i det åbne kar.

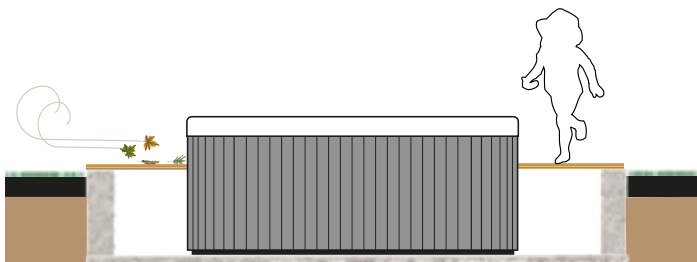

Vinden kan blæse blade og snavs langs med jorden. Bl.a. derfor anbefaler vi en højde over terrænet på 30 cm.

Hullets størrelse beregnes som i følgende

eksempel med mål for Bahamas eller Himalaya udespa.

(Husk at bruge målene på din spa, når du laver din beregning).

- **Bredde A:**
Spaens bredde 185 cm
+ krybegangen C på 75-100 cm.
+ frirum D, som minimalt er 10 cm (mod fugtproblemer), men gerne mere.
- **Længde B:**
Spaens længde 210 cm
+ krybegangen C på 75-100 cm
+ frirum D på mindst 10 cm

I sjældne tilfælde kan det være nødvendigt med service på de sider, der ikke har servicelem. Vil man undgå at skulle tage spabadet op i den situation, laver du D lige så bred som C (se side 7 om ejerens ansvar).

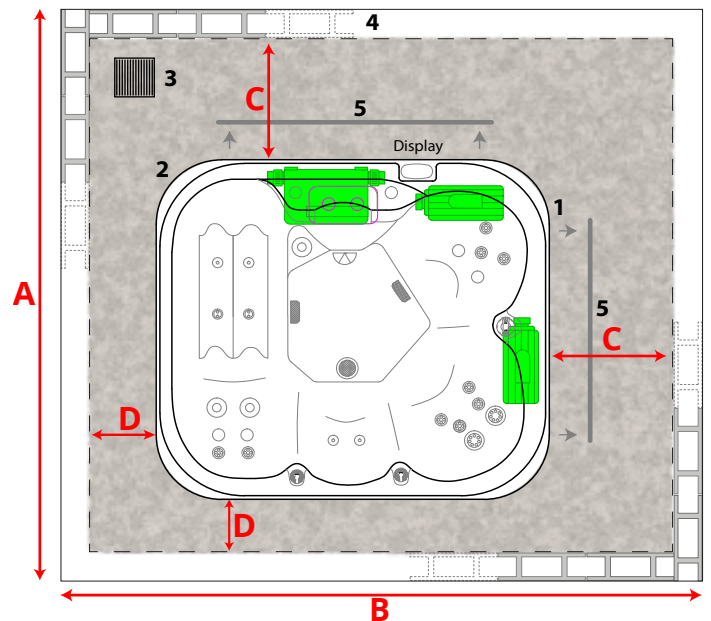

1. Strøm ind. 2. Afløb i spa. 3. Afløb i bunden af hullet. 4. Forstærkning af væggen. 5. Servicelem.

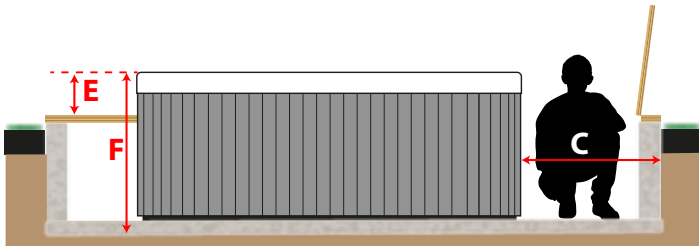

- **Servicegangene C** skal være mindst 75-100 cm brede, så en servicetekniker har rimelige arbejdsforhold.
- Vi anbefaler en højde over terrænet på 30 cm (E). Det danner et naturligt værn mod nedfaldne blade og andet snavs, der kan blæse langs med jorden.
- Samtidig sikrer det, at man ikke uforvarende træder ned i karret.
- **Hullets dybde F** beregnes som:
Spaens højde 92 cm
+ tykkelsen på bundens forstærkning
fratrasket E: højden over terrænet.

Bunden i hullet skal være plan og stabil, forstærket med sand, fliser eller støbt beton. Hele bunden af spaen skal understøttes, og underlaget må ikke synke som følge af vægten af den fyldte spa.

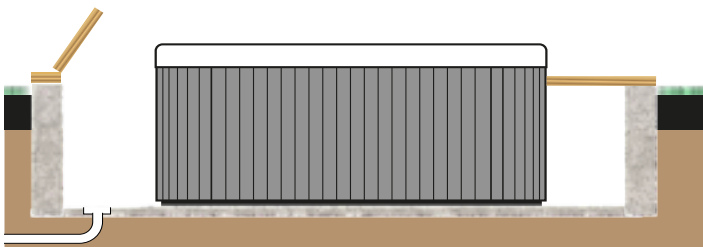

Der skal være dræn/afløb i bunden

- Et afløb i bunden af hullet skal være så stort, at vandet kan løbe væk hurtigt nok til, at spaen ikke kommer til at stå under vand - heller ikke ved store regnskyl.

Afløbet skal laves efter bygningsreglementet.

- Bruges afløbet til at tømme spaen for vand, skal det ske med en slange fra afløbshanen og ind i afløbet i hullet for at undgå, at der kommer til at stå vand i bunden.

Færdiggørelse

Omkring spaen kan man lave en afslutning med f.eks. terrassebrædder med lemme, som giver adgang til krybegangene. Dette giver en pæn overgang til resten af haven og sikrer en forholdsvis nem adgang til spabadet.

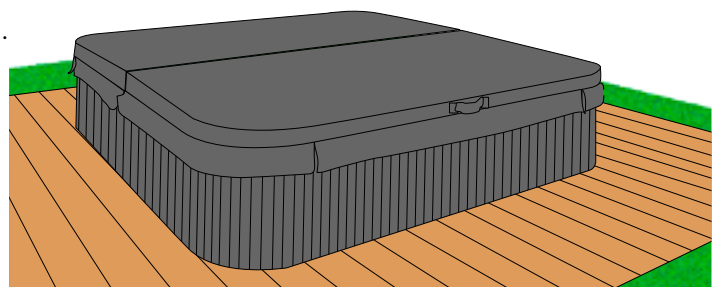

Systembeskrivelse

Din udespa har ikke en tænd/sluk funktion. Sæt ikke strøm til spaen, før der er vand i karret. Varmelegeme og pumper må ikke køre uden vand, da dette kan føre til, at de brænder sammen!

Cirkulationspumpe

Cirkulationspumpen er hjertet i spaen. Den leder vandet gennem varmelegemet og filtrene. Ozonatoren er også tilkoblet dette kredsløb, og derfor virker den kun, når cirkulationspumpen er tændt.

Pumpen kører på en tidsindstillet timer (se afsnittet "Betjeningspanelet").

Pumpen vil automatisk starte jet-pumpen kører, uanset om det er uden for de tidsindstillede filtrering- og varmeperioder.

Pumpen vil derefter køre en fastsat minimumsperiode for at sikre filtrering af vandet.

Indsugning af vand fra karret sker via filteret og bundsugerne.

Vandet løber derefter

- gennem cirkulationspumpen
- gennem varmelegemet, hvor vandet varmes op, hvis temperaturen af vandet er mindre end den indstillede temperatur (se afsnittet "Betjeningspanelet")
- videre ud gennem en rist i bunden af karret.

Ozonator

For at bekæmpe bakterier i vandet tilsættes ozon via ozonatoren. Ozonatoren er placeret under karret.

Når cirkulationspumpen kører, danner ozonatoren ozon (O_3), som tilsættes vandet, hvorefter cirkulationspumpen pumper ozon ind i karret. Tilsætningen af ozon kan ses som bobler, der kommer op gennem vandet.

Der er ikke nogen vedligeholdelse forbundet med ozonatoren, men ophører boblerne (permanent) med at komme op i vandet, når cirkulationspumpen kører, kan det være, at ozonatoren og systemet skal efterses, evt. udskiftes.

Levetiden på en ozonator er ca. 1 år og regnes som en sliddel, ligesom en el-pære.

Ozonatoren kan ikke alene holde vandet rent for bakterier. Den skal bruges i kombination med klor eller et andet desinfektionsmiddel.

Varmelegeme

Varmelegemet indgår i cirkulationspumpens kredsløb og vil således kun varme vandet op, når cirkulationspumpen kører. Bemærk, at varmelegemet har en indbygget forsinkelse på ca. ½ minut i forhold til, hvornår cirkulationspumpen starter.

Hvis vandtemperaturen er 2° C lavere end den indstillede temperatur (se afsnittet "Betjeningspanelet"), tændes cirkulationspumpen og varmelegemet automatisk og arbejder, indtil den indstillende temperatur nås.

Et ekstra varmelegeme (tilkøb) vil kunne sænke opvarmningstiden til det halve, hvilket er en fordel i forbindelse med udlejning, hvor vandet udskiftes mellem hvert hold lejere.

Vigtigt: Strømmen skal slås fra ved vandskifte. Slå sikringsgruppen i huset fra. **Varmelegemet må ikke køre uden vand**, da det overophedes og brænder sammen. Dette dækkes ikke af garantien.



En ekstern varmekilde i form af en varmepumpe, solpaneler, jordvarme eller halmfyr eller opkobling til anden varme, kan forbedre økonomien og forkorte opvarmningstiden væsentligt. Tilslutningen er tilkøb.

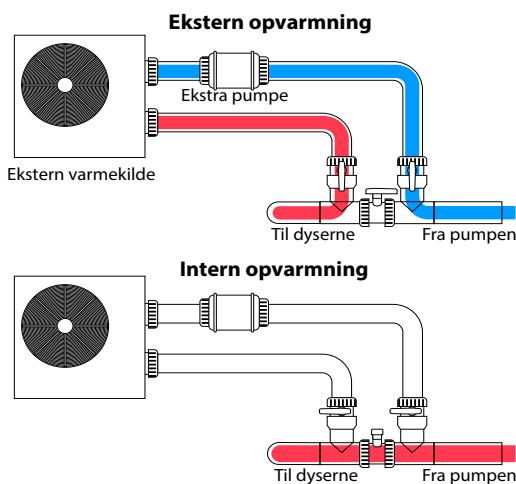

Tilslutning af ekstern varmekilde, der kan bruges sammen med det indbyggede varmelegeme. Tre haner sikrer, at man kan skifte mellem ekstern og intern opvarmning. Denne opsætning kræver en ekstra cirkulationspumpe (medfølger ikke).

Se hjemmesiden: [Tilslutning ekstern varmekilde](#)

Jet-pumpe

Jet-pumpen eller massagepumpen står for spaens vandmassage gennem dyserne. Pumpen tændes og slukkes via betjeningspanelet (visse spa har to jet-pumper, der tændes separat fra betjeningspanelet).

Pumperne må kun køre, når der er vand i karret!

Cirkulationspumpen tændes automatisk, når jet-pumpen aktiveres.

Indsugning af vand sker gennem indsugningsristen i bunden af karret.

Vandet pumpes ud i de forskellige dyser i spabadet, alt efter hvordan kontrolhåndtagene er indstillet (placeret øverst på kanterne af karret).

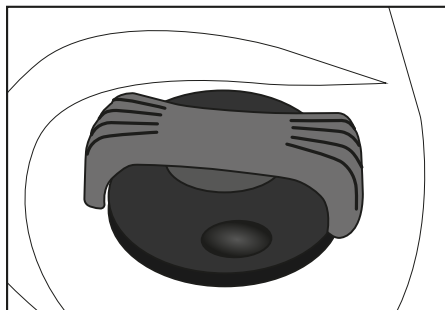

Kontrolhåndtag

Drej håndtaget for at få tryk på dyserne i den side, hvor kontrolhåndtaget er. Drej håndtaget i den mod-

satte side for at balancere trykket. Står de begge på tværs, er trykket ligelig fordelt mellem siderne.

Styrken kan reguleres via lufttilsætningsknapper på spaens kant.



Den bedste og nemmeste (og sjoveste!) måde at finde frem til, hvordan vandstrømmen kontrolleres er at eksperimentere med kontrolhåndtagene, mens man sidder i spabadet.

Har din udespa et vandfald, finder du en knap ved den, du kan dreje helt i bund for at få vandet til at løbe i vandfalden.

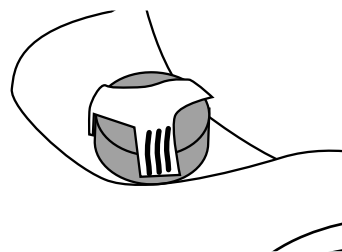

Lys

Lyset tændes og slukkes på betjeningspanelet.

Vandpåfyldning

Kontrollér, at afløb er lukket. (Placeret nederst i det ene hjørne på den udvendige side af spabadet. Afløbshanen kan nås via en servicelem, eller ved at tage sidepanelet af).

Fyld spaen til dens korrekte niveau (angivet på skimmerkassen). Brug en vandslange.

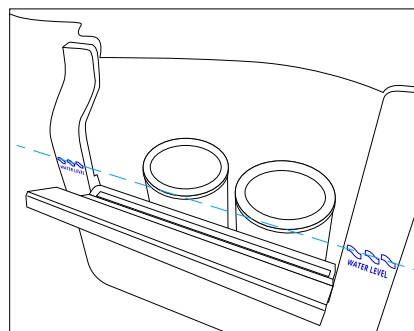

Vandniveau er angivet ved skimmerkassen

Sørg for at åbne alle ventiler og dyser i rørføringsysteme-

met før påfyldning. Dette tillader så meget luft som muligt at slippe ud af rørføringen under påfyldningen.

Hvis der fyldes vand på via filterhuset, anbefales det, at filtrene tages ud.

Efter at have tændt for strømmen på hoved-strømpanelet, vil kontrolpanelet gennemgå specifikke sekvenser. Disse sekvenser er normale og viser en række oplysninger om konfiguration af kontrollen af spabadet.

Luftlommer

Ved påfyldning af vand kan der opstå luftlommer i rør og pumper. Start jetpumpen og stop den efter. 10 sekunder. Gør det et par gange.

Hvis problemet fortsætter, kan du køre filterpatronen op og ned i filterbeholderen i et hurtigt tempo, mens pumpen kører, for at få luftlommerne til at løsne sig.

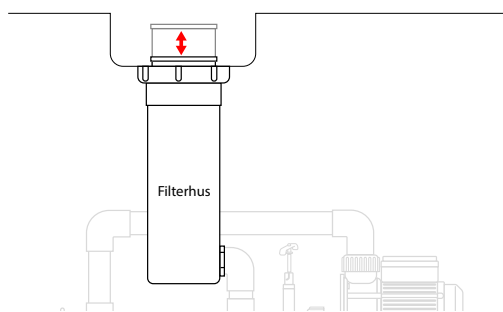

Bevæg filteret hurtigt op og ned.

Hvis det ikke hjælper, skal du åbne servicelågen.

Find cirkulationspumpen og løsn pumpeforskrutningerne en anelse for at frigøre luftboblerne fra rørsystemet.

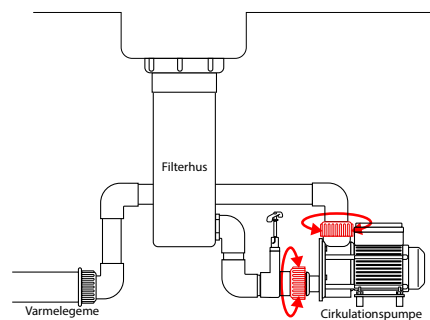

Når luften frigøres, og vandet begynder at strømme, strammes forskrutningerne igen.

Automatisk påfyldning

Automatisk vandpåfyldning er ekstra tilkøb, der købes separat **og monteres før levering af dit spabad.**

Vi anbefaler brug af automatisk påfyldning, hvis udespaen udlejes f.eks. ved et sommerhus.

Ved opstilling af spabadet skal din autoriserede VVS-montør levere og installere magnetventil (230 V AC Max 2,2 kW Ac-3 belastning.), filter og kontraventil.

Kontakt eventuelt dit lokale vandværk for flere oplysninger vedrørende tilslutning.

Magnetventilen tilsluttes kontrolboksen i spaens teknikrum.

Din autoriserede el-installatør forbinder kontrolboksen til 230 V via en afbryder. Tilslutning sker med fase, nul og jord.

Tilsluttes der også automatisk udtømning, kan disse to komponenter sluttes til samme gruppe (HFI på krævet).

Se også hjemmesiden: [Manual, automatisk påfyldning](#)

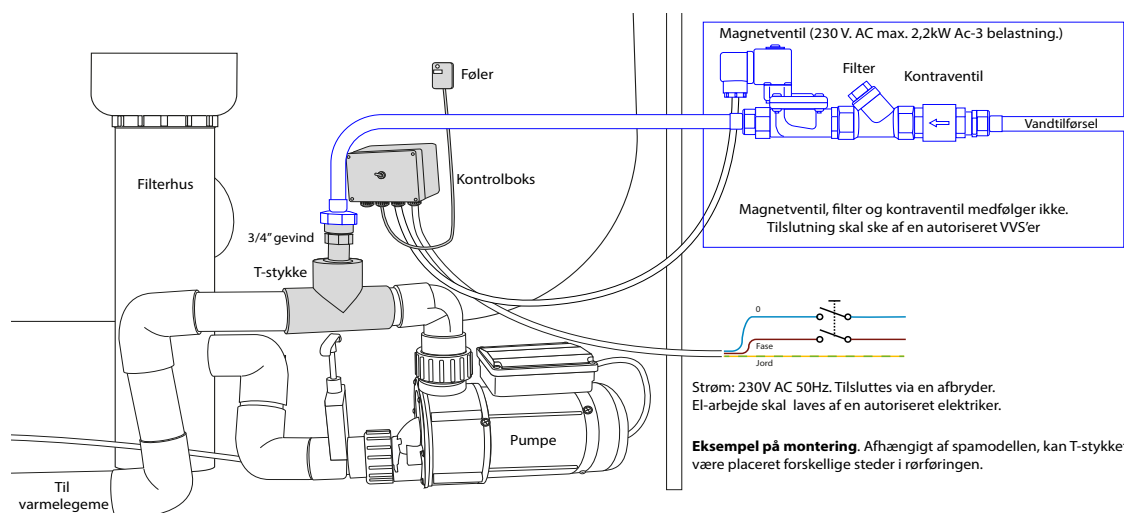

Automatisk vandpåfyldning er tilkøb, og bygges ind i udespaen før levering. Magnet- og kontraventil samt afbryder følger ikke med.

Tømning af spa

Hvornår?

Vandet skiftes én gang i kvartalet eller efter behov ved privat brug.

Ved udlejning skiftes vandet mellem hvert hold lejere.

Hvordan ?

Afbryd strøm.

Åbn servicelågen, hvis den forefindes, eller tag sidepanelet af, så du kan nå hanen, der åbner for afløbet.



Servicelåge til afløbshanen og 45 mm afløb. (Ikke alle udespa).

Kontrollér, at afløb (placeret nederst i det ene hjørne på den udvendige side af spa-badet) er frit.



10 m. fleksibel afløbsslange passer til 45 mm. afløb.

Brug evt. en afløbsslange ([se hjemmeside](#)).

Den er 10 meter lang og fastgøres med en almindelig slangeklemme.



Simpel tilslutning med slangeklemme..

Åbn for afløbshanen og lad vandet løbe ud.

Fjern det sidste vand i spabadet (f.eks. vha. en blød plastikspand eller klude).

Er der ikke fald nok, til at vandet kan løbe væk, eller kan afløbet i spaen ikke nås, kan du bruge en dyk-pumpe.

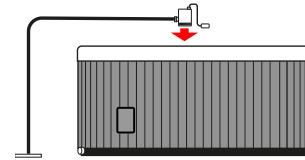

Du kan også bruge en dyk-pumpe til at tømme udespaen.

Bemærk

Spabadet må ikke stå uden vand og utildækket i sollys i mere end 48 timer. Tildæk derfor spabadet med coveret, når det er tørt, og senest 48 timer efter tømning.

VIGTIG

Tømning af karret er ikke en sikkerhed mod frostsprængninger. Der vil stadig være vand i rør og pumper. Frostsprængninger dækkes ikke af garantien (se side 17).

Automatisk aftapning

Automatisk aftapning er ekstra tilbehør, der købes separat **og monteres før levering af din spa.**

Din autoriserede el-installatør skal tilslutte tovejsventilen til 230 V. Er der i forvejen installeret automatisk vandpåfyldning, kan disse to komponenter tilsluttes samme gruppe (HFI påkrævet). Tilslutning sker med fase, nul og jord.

Den automatiske aftapning betjenes med en knap, der normalt vil være monteret på siden af spabadet modsat betjeningspanelet til pumperne m.m.

Ved opstilling af spabadet skal der lægges et rør eller en slange fra spabadets afløb til nærmeste afløb.

Ved levering vil ventilen normalt være lukket. Ca. 22 sekunder efter et tryk på betjeningsknappen er ventilen helt åben. Det tager ligeledes ca. 22 sek. før ventilen er helt lukket efter er nyt tryk på knappen.

Der vil være rester af vand i bunden af karret og på sæderne samt i slangerne. Dette skyldes udformningen af karret, og er ikke et problem. Restvandet udgør ca. 0,25 % af den totale mængde vand efter påfyldning, og ved normal vandbehandling har det ingen indflydelse på vandkvaliteten.

Se yderligere [manualen til "Automatisk aftapning"](#) på hjemmesiden.

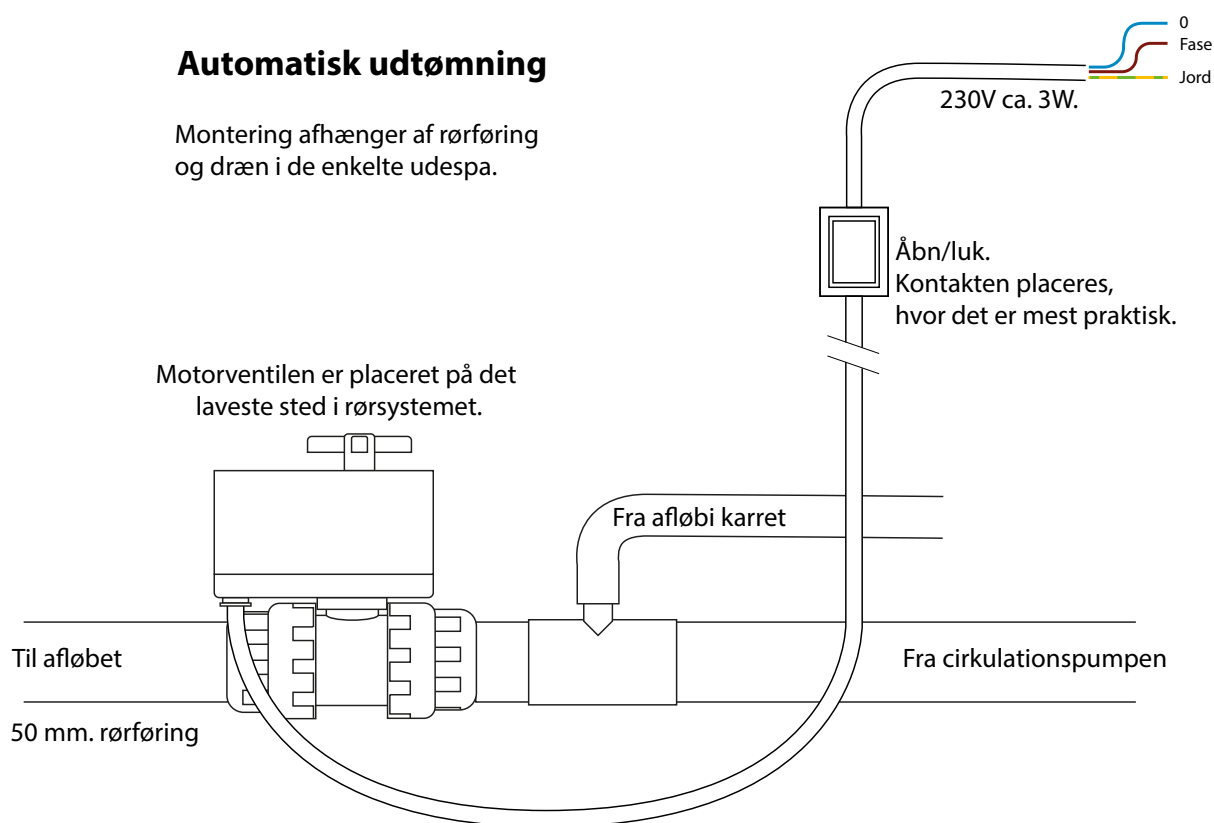

Vinterklargøring

Der er to måder at sikre udespaen mod frostsprængninger:

Tømning

Sluk for strømmen. Løsn alle pumpeunioner og brug en kompressor til at blæse rørføringen tom for vand.

Metoden er besværligt, og det er svært at få alt vandet ud af rørene og pumperne.

Frostsikring

Vi anbefaler at lade udespaen stå med vand i karret og køre frostsikringsprogrammet (se vejledningen for displayet).

Dette sikrer, at vandet i udespaen aldrig kommer ned

på en temperatur, hvor vandet vil fryse, uden at man bruger for meget strøm på at opretholde en brugstemperatur (typisk forbrug er 50-75 kr. pr. måned).

Hold din udespa i drift vinteren igennem. Ved at holde vandtemperaturen fast på 10-11 grader og cirkulere vandet regelmæssigt, undgår man frostskeer.

God isolering og et kraftigt cover sikrer, at vandtemperaturen ikke svinger unødvendigt.

Badet kan også hurtigt varmes op til brug (på 8 - 10 timer).

Og et varmt udendørs bad i frostvejr har været en fornøjelse lige siden vikingetiden.



Cover

Der følger et cover med til alle SPA Kompagniets udespa.

Coveret har to formål: Det ene er at undgå, at der kommer snavs i vandet, når spabadet ikke bruges, det andet er at holde på varmen.

Det ekstra kraftige cover yder en bedre isolation, ligesom det ekstra tykke lag af isolationsskum på selve karret gør.

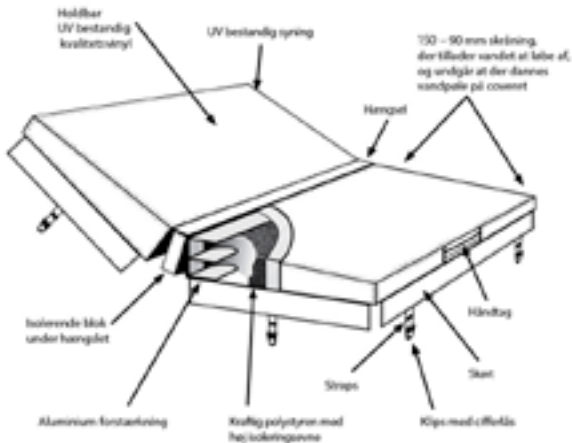

Skråningen på coveret gør, at regnvand løber af. Det mindsker risiko for algedannelse.

Samtidig vil vandet ikke kunne samle sig på midten af coveret. Det er vigtigt, da samling af vandet med tiden vil kunne få coveret til at bue nedad i midten.

Coveret folder på midten, hvilket gør det lettere at håndtere det mens det tages af eller lægges på udespaen.

Coveret fastgøres til karret ved hjælp af straps, der er forsynet med kodelås. Skørter, der hænger over siderne, sikrer, at coveret slutter ordentligt til.

Indstil kodelåsen

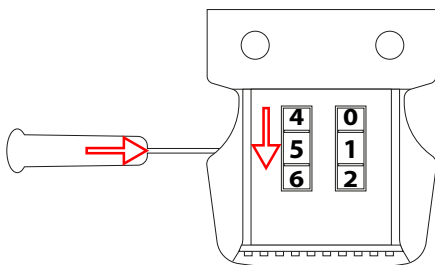

Brug en skruetrækker til at trykke på knappen i siden, og drej så talhjulet i samme side til det ønskede num-

mer. Gentag på den anden side.

Bliver dit cover slidt eller på anden vis ødelagt, kan du købe et [erstatningscover](#).

Coverholder

En coverholder letter håndteringen af coveret og danner samtidigt et godt opbevaringsstativ til coveret mens udespaen er i brug.

Der findes et par forskellige modeller, du kan købe til.



En [coverholder](#)-bøjle, hvor man først folder coveret, og så løfter det til siden med bøjlen.



En [coverholder](#), hvor man skubber det foldede cover i en bøjle og vipper den op, så den hænger på siden. Denne version har gasfyldte dæmpere, der gør det lettere at løfte coveret op og ned.

Klorautomat

Klorautomaten købes separat og monteres inden levering af spaen.



De fleste udespa er monteret med en servicelem, der giver adgang til at betjene klorautomaten. Runde modeller har ikke denne mulighed, og her skal man skruer fronten af, hver gang automaten skal fyldes op.

Klorautomaten kræver ikke yderligere tilslutning.

Automaten fyldes med maksimalt 2 langsomtopløsende klortabletter ([Store klortabs til udespa, 1 kg](#). Varenr. 7062).

Klorgranulat eller andre kemikalier må ikke bruges.

Brug af åben ild i nærheden af klorautomaten er ikke tilladt.

Mængden af klor, der skal tilsættes spaen, afhænger af spabadets brug samt temperatur og lyspåvirkninger.

Du justerer klorautomaten med ventilen.



Man regulerer klormængden fra automaten i forhold til klormålinger, indtil en relevant indstilling findes. Her skal man prøve sig frem. Du kan eventuelt bruge Blue Connect, en digital klor & pH tester, til at kontrollere værdierne af klor og pH i vandet. [Se hjemmesiden](#).

Kontrol af vandkvalitet

(Produkter til måling af vandkvalitet er tilkøb).

Blue Connect



Blue Connect Go eller Blue Connect Plus Gold giver automatisk, digital overvågning af din vandkvalitet.

Med Blue Connect får du op til 20 præcise målinger af din vandkvalitet om dagen, samt råd om dine kemikalietsætninger.

Du kan aflæse resultaterne via Bluetooth på din mobiltelefon eller via en extender på tablet eller PC.

Blue Connect Go giver dig oplysninger om pH-værdi, indhold af klor/bromin og vandtemperatur. Se [Blue Connect Go](#) på hjemmesiden.

Blue Connect Plus Gold giver dig målinger af klor/ brom og pH, men derudover også om mængden af "gamle" kemikalier i vandet. Det hjælper med dig til at finde ud af, hvornår du skal skifte vandet..

Se [Blue Connect Plus Gold](#).

Blue Connect	Go	Plus Gold
Bluetooth-måling til app	✓	✓
Fjernmåling via datanetværk		✓
Blueriot Pool & Spa Assistant App	✓	✓
Praktisk vejledning med råd til kemi	✓	✓
Måling af klor/bromin	✓	✓
Måling af pH	✓	✓
Måling af vandtemperatur	✓	✓
Måling af "gamle" kemikalier i vandet		✓
Måling i saltvand		✓
Livslangt premium-medlemskab til app		✓
Fit50 inkluderet		✓

App'en kan bruges på iPhone eller Android-telefoner og downloades via App Store eller Google Play.

Via en extender til wifi kan du også se data i en browser på pc. Med app'en og Blue Connect får du også en historik, så din vandkvalitet kan dokumenteres.



Med Fit50, som følger med Blue Connect Plus Gold, Blue Connect monteres i rørsystemet under karret, så den ikke flyder rundt i karret.

Målinger med teststrips

Målinger kan også foretages med strips for både klor- og klorfri vandbehandling. Syrestrips tester indholdet af klor eller alkalinitet og pH-værdien.

Denne målemetode er den simpleste af de forskellige måder at måle på og kan bruges til kalibrering af den førnævnte digitale måler.

Du finder en nem og overskuelig brugsanvisning på stripsenes emballage. Her finder du den farveskala, du skal bruge til aflæsning af målingen.

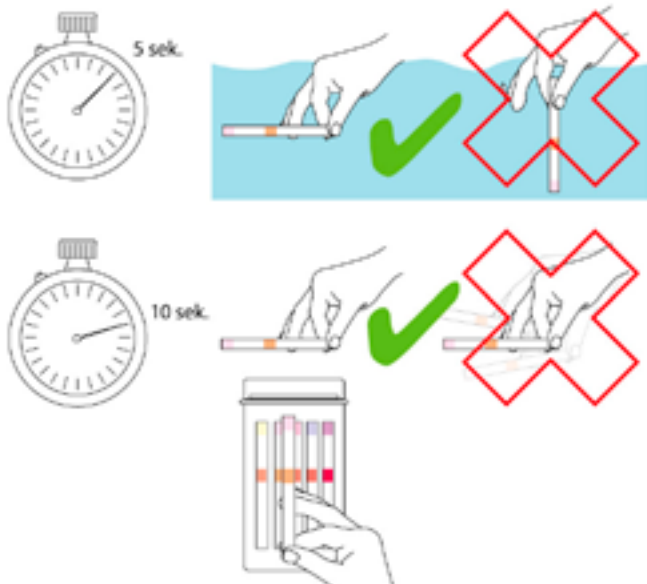

Den simpleste form for test af vandkvalitet er med strips.

Brug:

1. Hold en strimmel vandret i vandet i ca. 5 sekund.
2. Hold strimlen stille over vandet i ca. 10 sek.
3. Sammenlign farverne med tabellen på æsken.

BEMÆRK, at der kan være doseret så meget klor, at det er uden for testsættets skala. Det er farligt, hvis der i denne situation doseres endnu mere klor - vær derfor opmærksom på, om vandet lugter kraftigt af klor.

Se hjemmesiden for [klor-strips](#) og [klorfri-strips](#).

5-vejs testsæt

5-vejs testsæt indeholder værktøjer til test af klor/bromin, pH, samlet alkalinitet og syrebehov.

Detaljerede tests til pool- og spavand med guide til regulering. Sættet kan bruges til at teste saltvand, såvel som klor og klorfri vandbehandling.

Dette komplette 5-vejs testsæt giver dig et grundigt indblik i, hvordan vandet i din spa eller pool har det. På den måde får du mest ud af din spa og sikrer den en lang levetid.

Der følger en grundig manual og detaljerede skemaer med, så du kan få det komplette overblik simpelt og præcist ([se hjemmesiden](#)).

Saltvand

in.clear™ saltvandsanlæg, kombineret med et varmelegeme af titanium, konverterer din udespa til saltvandsbrug.

Begge dele er tilkøb og monteres inden levering.



Gecko in.clear™ bruger BromiCharge™ bromsalt til at producere saltvand.

Et brom-baseret vandrensingsanlæg til saltvand giver dig et behageligt alternativ til klor. Produktet er fra Gecko Alliance, som producerer de mest effektive, pålidelige, sikreste og avancerede elektroniske styringer til spaindustrien. Et så godt og sikkert produkt er aldrig tidligere blevet tilbudt spa-ejere.

in.Clear™ genererer og frigiver brom i vandet og eliminerer mikrobiologiske forureninger som vandbårne bakterier, alger og organisk materiale, fremkaldt af

badning.

Systemet medvirker til en mere afslappende og behagelig badeoplevelse og giver dig rent, blødt og klart vand til dit spabad - hver dag.

Du har også mulighed for at justere brom-niveauet, in.clear™ skal producere På den måde kan in.clear™ tilpasses lige netop din spa, på nem og praktisk vis

Se også [in.clear™ manualen](#).

Bromsalt

in.clear™ bruger BromiCharge™ til at producere saltvand (se [hjemmesiden](#)).

Bromid tilsættes efter opfyldning af vand i spabadet. Herefter starter in.clear™-anlægget produktionen af den korrekte mængde brom til vandet.

Bromid-værdien bør ligge mellem 3 - 5 ppm. Bromid-indholdet vedligeholdes ved at tilføje mere af produktet til vandet, hvis værdien er under 5 ppm.

Stiger værdien til over 5, skal du slukke for spaen og tilføje mere frisk vand.

Saltvandets pH-værdi bør ligge omkring 8,0, hvis man bruger in.clear™.

Total alkalinitet: 100 - 120 ppm.

Vandets kalkhårdhed: 150 - 200 ppm.

Vi anbefaler at bruge vores bromid testkit til måling af værdier i vandet (se [testkittet på hjemmesiden](#)).

Titanium-varmelegemet

Bruger du saltvand i din udespa, skal du opgradere varmelegemet til et titanium-varmelegeme.



Titanium-varmelegemet er syre-, klor- og saltbestandigt, og er formet så det giver en bedre og mere kosteffektiv opvarmning (se [varmelegemet på hjemmesiden](#)).

Rensning af filtre

En gang hver anden måned bør lamelfiltrene kontrolleres og skylles, bl.a. for at fjerne partikler fanget i filteret.



Klargøring

Sluk for strømmen, så det sikres, at cirkulationspumpen ikke tændes (via en filtreringsperiode).

Bemærk: Risiko for beskadigelse, hvis strømmen ikke slukkes, idet cirkulationspumpen kan starte og evt. suge større genstande ind i røret og ned i pumpen og varmelegemet. Dette kan få de enkelte komponenter til at gå i stykker.

Skru filtrene løs. Undgå at røre for meget ved lamellerne.

Filterrensere og Filter Rens

Skyl filtrene grundigt i rent vand. Her bruges en [filterrensere](#).



Filterrensere til mekanisk rensning af filteret

Placér derefter filtrene i en spand med [Filter Rens](#).

Kan også bruges sammen med desinfektionsprodukter som klor, brom, aktiv ilt og biguanid.

Brug:

Tilsæt 2 dl til 10 liter vand (en spandfuld).

Tilsæt aldrig Filter Rens til vandet i spaen.

Stil filterpatronen i blød natten over (minimum 3 timer). Patronen skal helst stå oprejst og være helt dækket af vand.

Skyl derefter patronen omhyggeligt under rindende vand. Brug eventuelt filterrenseren (se ovenfor).

Det er bedst at lade patronerne tørre - hvorefter de børstes af - før de sættes i spaen igen. Det er derfor en god ide at have et ekstra sæt filtre, så spaen kan bruges uden forsinkelse. Til udlejningsbrug bør man altid have et ekstra sæt.

Gør filterhuset og skimmerkurven rene, før du sætter filterne tilbage.

Filterskift

Efter 24 måneder, eller når lamellerne er ved at være slidt, dvs. de er tyndslidte eller der er huller i, skal filterne skiftes. **Husk** at fjerne plastikfolien, før du monterer det nye filter.

Mål dit filter og sammelign målene med filterne på [hjemmesiden](#).

Kemikalier

Klordosering

[Klortabs](#) tilsættes i en skimmer placeret over filteret eller i "klordispenseren" (f.eks. den flydende "paddehat" fra start sættet).



Klordispenser

Klortabletterne må ikke komme i direkte kontakt med akrylen, da dette kan give blegeplatter. Der skal derfor være en rist i toppen af skimmeren, hvis klor skal tilsættes direkte i skimmeren.

God vandkvalitet kræver regelmæssig og omhyggelig pleje. Dosér derfor præcist og anvend altid de samme produkter.

En ekstra sjat i hverdagen kan gøre mere skade end gavn, idet høj vandkvalitet er en fin balance mellem vandets parametre, og de plejemidler der anvendes.

Tabletterne opløses langsomt, og de er stabiliserede og kalkfri. Stabiliseringen omfatter vandets indhold af frit klor og pH-værdi og gør det nemt at bevare en god vandkvalitet. Brug ikke granulat eller pulverklor.

Før anvendelse kontrolleres vandets pH-værdi. Sænk denne til 6,8-7,2*. Læg 1 tablet i klordispenseren for hver 1000 liter vand. Klor afgives fra tabletten i et tempo, der svarer til et forbrug på 0,8 - 2 mg/liter.

Tilsæt en ekstra tablet ved opstart, stort solindfald eller høj badebelastning.

Se også vejledning på emballagen.

Klorfri behandling

Et alternativ til klorering af vandet er brug af [Oxi Combi-tabletter](#).

Også her er det vigtigt, at man holder sig til samme type kemikalier og ikke blander klorprodukter ind i den klorfri vandbehandling.

Brug:

Tabletterne placeres i en flydende kemikaliedispenser til pools, alternativt i poolens skimmer. Hvis tabletterne kommer i skimmeren, skal der være en rist i skimmeren, der forhindrer direkte kontakt med akrylen. Smid ikke tabletter direkte i poolen, da dette kan afblege poolbunden.

Dosering:

Opstart: 1 tablet pr. 1.000 liter vand.

Vedligehold: 1 tablet pr 1.000 liter vand hver 3. dag. Den mest optimale desinfektion opnås imidlertid, hvis der tilføres Combi Tabs oftere, men i mindre doser.

Eksempelvis: 1 tablet dagligt pr. 3.000 liter. Biocidmidler skal anvendes med forsigtighed. Læs etiket og brugsanvisning, før produktet tages i brug.

Før anvendelse kontrolleres vandets pH-værdi og sænkes til 6,8-7,2. Læg 1 tablet i dispenseren for hver 1000 liter vand hver 3. dag.

Teststrips til Oxy Active

Bruger du Oxi Active kan du teste vandkvaliteten med [Klorfri teststrips](#).

Fremgangsmåden er den samme som for klorstrips. (Se side 21.)

pH-værdi

Det er meget vigtigt for vandkvaliteten, at pH-værdien er korrekt. Skal ligge fra 6,8 til 7,2 (se fodnote på foregående side).

pH-Minus sænker pH-værdien i vandet. Mål vandets pH. Er værdien over 7,6, tag da en spand vand fra spaen og tilsæt pH-Minus. Rør til pulveret er helt opløst og hæld væsken i skimmeren eller i spaen, mens dyserne kører.

Dosering afhænger af vandets hårdhed. Jo hårdere vandet, jo mere pH-Minus der skal bruges.

Anbefalet mængde er 5 g/m³ (5 g/1000 L) for at sænke pH med 0,1.

Anvend aldrig mere end 50 g/m³ (50 g/1000 L)

Kontrollér pH-værdien efter 3-11 timer.

pH-UP hæver pH-værdien i vandet. Vand i Danmark er kalkholdigt og har derfor en relativ høj pH-værdi.

Ligger pH værdien i din udespa meget lavere end 6,8 kan du anvende pH-UP. Ved mindre afvigelser kan man hælde frisk vand fra vandhanen i karret, hvilket også vil hæve pH.

Dosering: pH-UP granulat kan forsigtigt tilsættes direkte i badevandet forudsat at cirkulationsdyserne kører. Tilsættes foran dyserne, ikke foran filteret. Lad cirkulationen køre 10-20 minutter efter tilsætningen. Tilsæt 8 gr SPA pH UP pr. 1000 liter vand for at hæve pH-værdien med 0,1. Tilsæt maksimalt 25 gr. SPA pH-UP af gangen.

Alka Up er med til at stabilisere pH-værdien i vandet.

I specielt spabade kan pH-værdien fra tid til anden være svær at holde på et stabilt niveau.

Ved genopfyldning og opvarmning af vandet vil pH-værdien ofte være stigende. Men efterfølgende kan der også forekomme markante udsving i pH-værdien.

***I henhold til Bekendtgørelse om svømmebadsanlæg m.v. og disses vandkvalitet, bilag 1, bør pH-værdien være mellem 6,8 og 7,0. Værdien for ferskvand må ikke være under 6,8 og aldrig over 7,6.**

Vand i Danmark er kalkholdigt, og har derfor en relativ høj pH-værdi. Anvendelse af pH-forøgende midler bør ikke være nødvendigt. Man kan eventuelt skifte noget af vandet ud med vand fra vandhn.en.

Det kan skyldes en lav alkalinitet i vandet, der gør det vanskeligt at holde vandet korrekt balanceret. Spa Alka Up stabiliserer vandets pH-niveau, så det bliver lettere at beholde den ønskede pH-balance.

Dosering:

Tilsæt 50 gr Spa Alka Up for at hæve alkaliteten 50 mg/1000 liter vand.

Kontrollér vandets aktuelle alkalinitet. Det kan gøres med enten et testsæt eller med teststrips. Idealniveuet for alkalinitet er 80-120 mg/l. Tilsæt Spa Alka Up, hvis det målte niveau ligger under idealniveuet.

Brugsanvisning:

Det anbefales, at Spa Alka Up opløses i en ren plast-beholder med vand. Opløsningen hældes i spavandet, mens cirkulationspumpen kører. Lad cirkulationen køre i mindst 20 minutter efter tilsætningen. Derefter kan vandets alkaliniteten igen måles for at kontrollere om værdien ligger omkring idealniveau. Kontrollér også at vandets pH-niveau ligger i idealniveau 7,0 – 7,4 og gerne i den lavere ende.

Aqua Flok

Aqua Flok bruges til at samle små partikler i vandet til større partikler, så de nemmere fanges i filteret. Bør kun bruges hvis der er et reelt problem med små partikler i badevandet.

Hvis der er kalkflager i spaen, skyldes det en for høj pH-værdi. Flagerne forsvinder ikke selvom pH-værdien sænkes. Kalk og vand er blevet skilt og samler sig ikke igen. Brug derfor Aqua Flok.

Bruger du saltvand i din spa, bør pH-værdien ligge på ca. 8.0. Havets overfladevand har en gennemsnits pH-værdi på 8.1.

Personlig hygiejne

Badning

BEMÆRK: Test altid vandtemperaturen med hånden inden badning!

- En person, som benytter spabadet uden forudgående afvaskning med sæbe, forurener op til 200 gange mere end en afvasket person. Creme og make-up kan også påvirke vandkvaliteten i negativ retning.

Det anbefales derfor kraftigt, at der tages brusebad inden benyttelse af spabadet. Vær omhyggelig med at skylle sæben af, idet små sæberester kan give skumdannelser ved brug af vandmassagen.

Bemærk

- **Vigtigt:** Bad aldrig umiddelbart efter et hovedmåltid eller i forbindelse med indtagelse af alkohol.
- Normale, raske personer kan anvende spabadet uden restriktioner, og så længe man finder sig veltilpas. Det anbefales dog, at den maksimale badetid holdes under 30 min.
- Gravide, personer med for højt blodtryk, svagt hjerte eller andre permanente lidelser, samt syge personer, bør rådføre sig med en

læge inden brug af spabadet.

- Lad ikke børn benytte spabadet uden opsyn af voksne.
- Brug ikke nogen former for badeolier i spabadet.
- Tildæk ikke indsugningsdyserne under badning. Det er hverken godt for huden (der bliver suget ind mod dyserne) eller pumperne (der ikke kan suge vand, hvis dyserne er tildækkede).
- Hvis der kommer sand i spabadet, skal dette straks suges op for at undgå skade på dyser (ved indsugning og cirkulation i jet-pumpernes system). Dette kan gøres med en vandstøvsuger.

Efter badning

- Tildæk spabadet med spa-coveret for at undgå varmetab.
- Det anbefales at tage et koldt brusebad, dels for at blive skyllet ren, og dels for at porerne kan lukke sig igen efter badning i det varme vand.
- Slap herefter af og nyd evt. et koldt glas vand for at få kroppen nedkølet til sin normale temperatur inden påklædning.
- Undgå hårdt fysisk arbejde og indtag rigelige mængder væske (gerne almindeligt postevand) for at kompensere for væsketab under badningen i det varme vand.

Vedligeholdelse

Daglig, ugentlig og månedlig vedligeholdelse kan med nødvendig agtpågivenhed foretages af daglige brugere. Ved udlejningshuse anbefales det dog, at ugentlig vedligeholdelse foretages af fagmand eller ejer.

Ved helårlig vedligeholdelse/eftersyn anbefales det, at der anvendes fagmand.

Hver uge

Foretag kontrolmåling af pH-værdi og klorindhold og justér om nødvendigt. Bemærk, at aflejringer på varmelegemets pakninger er tegn på forkert pH-værdi i vandet. Vær ekstra opmærksom på pH-værdien for at forlænge levetiden.

Kontrollér vandstand og fyld frisk vand i, hvis det er nødvendigt.

Tilsæt Aqua Flok, hvis vandet er uklart.

Sug sand og ligende væk fra bunden. Brug en bundsuger eller Spa og Pool støvsuger

Start systemet, og undersøg om det kører uden mislyd og at der ikke er utætheder.

Hver 2. måned

Hver anden måned renses filtrene. Man kan med fordel have et ekstra sæt, så man kan indsætte et rent og tørt sæt og fortsat bruge udespaen, mens filtrene bliver renseset og tørret (se side 20).

Ellers fremgang som for ugentligt eftersyn.

Hver 3. måned

Skift vandet. Se side 21 for fremgangsmåden ved tømning og side 13 for fremgangsmåden ved opfyldning.

Hvert år

(Fagmand anbefales)

Varmelegemet efterses for aflejringer ved pakninger. Pakninger ved pumper og varmelegemet efterses, renses og skiftes eventuelt.

Service

Har du behov for service, kontakt da SPA Kompagniet.

På hjemmesiden www.spakompagniet.dk finder du under "Kontakt" formularer for service.

Alle reparationer og garantisager skal aftales forud med SPA Kompagniet.

Eventuel returneringsadresse ved service:

SPA Kompagniet ApS

Att.: Serviceafdeling.

Sigma 8, Søften

8382 Hinnerup

SPA kompagniet indestår ikke for omkostninger opstået i forbindelse med service/reparation udført af ikke-godkendte servicefolk.

Garantien

Det er badets ejer, som bærer ansvaret for at kontrollere, at badet er installeret korrekt, vedligeholdes korrekt, og at sikkerheden opretholdes. Fejl og skader, som opstår på grund af brud på sikkerheden og manglende vedligeholdelse, dækkes ikke af garantien. Start af badet uden vand eller forkert brug af kemikalier gør, at garantien bortfalder.

Garantien dækker ikke:

- Transportskader, misbrug, fejlbetjening, fejlmontering eller fejltilslutning af produktet samt service/reparationer, som ikke er forhåndsgodkendt af SPA Kompagniet.
- Skader opstået i forbindelse med, at denne vejledning/disse instruktioner ikke er blevet fulgt.
- Eventuelle skader forårsaget af operation af spa med vandtemperaturer udenfor intervallet oplyst i tidligere afsnit (ikke under +4° C og ikke over 45° C).
- Skader som følge af hel eller delvis tildækning af dyser.
- Eventuelle skader på pumpe eller undervandslys forårsaget af brug/start uden vand.
- Skader på spaen, pumper, varmelegeme og andre komponenter grundet fejlagtig vandbehandling med kemikalier.
- Skader på bassin forårsaget af eksponering af direkte sollys og ultraviolette stråler på spaen.
- Overopfyldning af spaen.
- Frostsprængninger forårsaget af fejlagtig vinteropbevaring.
- Sliddele som ozonator, filtre, lyspærer m.m.

Sikkerhed

Ved installation og brug af dette udstyr, skal grundlæggende sikkerhedsforskrifter følges.

Vigtige sikkerhedsforskrifter:

- Hvis el-kablet er skadet, skal det skiftes af leverandøren eller anden fagmand, for at undgå ulykker.
- For at undgå risiko for stød: anvend ikke forlængerledning ved tilslutning af enheden.
- Alt elektrisk udstyr skal placeres uden for rækkevidde for personer i badet
- Løft ikke i kontrolpanelet. Hæng eller stil ikke noget på kontrolpanelet.
- Badet skal installeres mindst 1,5 m fra metaloverflader.
- Afløb/dræn skal være hensigtsmæssigt placeret og kunne klare vand, som løber over.
- For at undgå skader på pumpen, må badet aldrig startes op, hvis det ikke er tilstrækkeligt fyldt med vand.
- Tilsæt aldrig vand til kemikalier. Tilsæt KUN kemikalier til vand for at undgå kemikaliedampe og stænk.
- Placer badet på et hårdt, plant og sikkert underlag, der kan tåle vægten af et fyldt bad - inklusiv personer.

For at undgå skader:

- **Advarsel:** Anvend ikke badet i lyn- og/eller tordenvej.
- Bør ikke anvendes af personer med nedsat fysisk eller mental funktion uden opsyn af kvalificeret personale.
- Husdyr må ikke anvende badet.
- For gravide må vandtemperaturen ikke overstige 38° C. Kontrollér altid temperaturen inden brug.
- Hvis du er gravid, skal du altid rådføre dig med din læge inden du bader.
- Brug af alkohol, narkotika eller medicin før badning kan medføre bevidstløshed og risiko for at drukne.
- Kraftigt overvægtige personer og personer med hjertesygdom, for højt/lavt blodtryk, diabetes mv. skal rådføre sig med en læge inden anvendelse af badet.
- Personer med infektionssygdomme må ikke anvende badet.
- Afbryd badning omgående, såfremt du føler ubehag eller bliver træt.

Kontakt

Informationen i denne brugsvejledning kan ændres uden varsel. SPA Kompagniet afgiver ingen garantiforpligtelser, hvad angår indholdet heri, og frasiger sig udtrykkeligt enhver underforstået garantiforpligtelse for god handelsvare eller egnethed til et specielt formål. Desuden forbeholder SPA Kompagniet sig retten til at revidere denne vejledning og foretage ændringer, uden at være forpligtiget til at meddele sådanne revideringer eller ændringer til andre personer.

SPA Kompagniet
Sigma 8, Søften
8382 Hinnerup
Danmark

Copyright © 2020 SPA Kompagniet ApS
All rights reserved.

Betjeningspanelet



Brugermanual og programmeringshenvi­sing – standardmenuer

Systemmodel:BP-seriens systemer er BP5XX, BP6XX, BP1XXX, BP2XXX.

Softwareversion: 7.0 og senere

Panel: TP600-serie TP400-serie Softwareversion: 2.3 eller senere 2.4 eller senere

Oversigt

Hovedmenuer	2	Tidsindstilling af lys	11
Fyld den op	3	Præferencer	12
Spa-adfærd	4	Informationer	13
Temperatur og temperaturforhold	5	Fejllog	14
Mode - Ready og rest	6	Generelle meddelelser	15
Vis og indstil tiden	7	Varmerelaterede meddelelser	16
Flip	7	Sensorrelaterede meddelelser	17
Begrænset betjening	8	Diverse meddelelser	17
Låse op	8	Systemrelaterede meddelelser	18
Hold (Standby)	9	Påmindelser	19
Justering af filtrering	10	Advarsler	21

Hovedmenuen

Navigation

Navigation i hele menustrukturen er udført med to eller tre knapper på betjeningspanelet.

Nogle paneler har separate WARM (op)- og COOL (ned)-knapper, mens andre har en enkelt Temperature-knap.

I navigationsdiagrammerne er temperaturknapperne angivet med et enkelt knapikon.



Paneler, der har to temperaturknapper (Warm og Cool), kan bruge dem begge til at forenkle navigation og programmering, hvor et enkelt temperaturikon vises.

LIGHT-knappen (lys) bruges også til at vælge de forskellige menuer og navigere i hver enkelt sektion.

Typisk anvendelse af temperaturknapperne gør det muligt at ændre indstillet temperatur, mens tallene blinker på LCD-skærmen.

Ved at trykke på LIGHT-knappen mens tallene blinker, vil man gå ind i menuerne.

Menuerne kan afsluttes med visse knaptryk. Når du har ventet i nogle sekunder, vender betjeningspanelet tilbage til normal funktion.

Nøgle

- Angiver blinkende eller ændrende segment
- Indikerer skiftende eller progressiv besked - hvert halve sekund
- ↵ En temperaturknap, anvendes til "Action" (handling)
- ☉ Light eller dedikeret "Choose" (vælg) knap, afhængig af kontrolpanelets konfiguration
- Ventetid, der bibeholder den sidste ændring til et menupunkt
- ***** Ventetid (afhænger af menupunkt), der vender tilbage til den oprindelige indstilling og ignorerer enhver ændring til det pågældende menupunkt.

Skærbilleder for opstart

Hver gang systemet startes op, vises en række tal. Efter startsekvensen af tal starter systemet priming mode (se side 3).

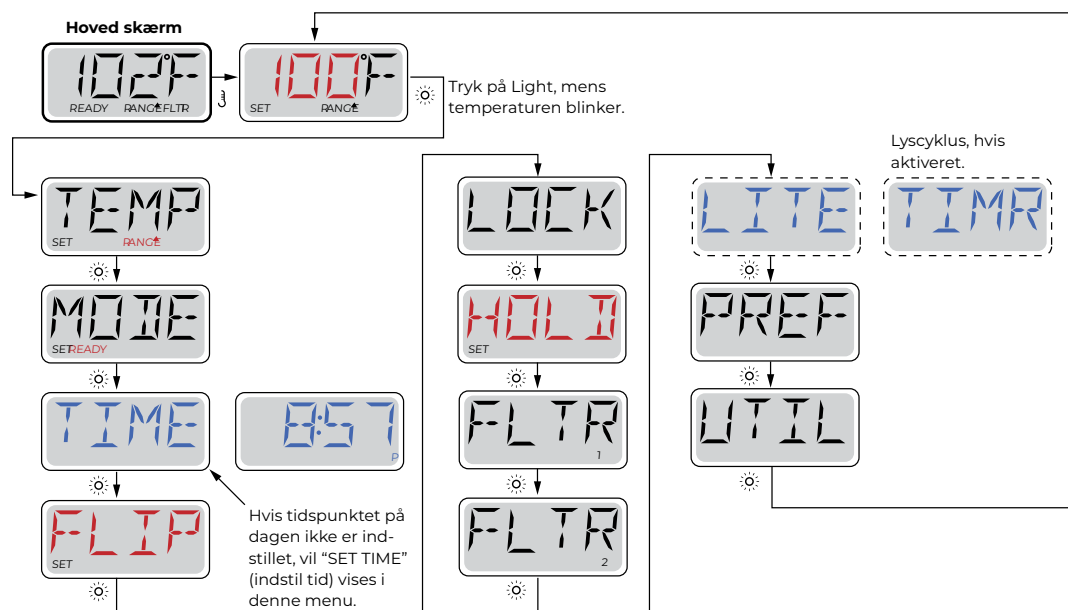

Angiver et menupunkt, der afhænger af en fabrikantkonfiguration, og som muligvis vises.



Hvis du venter nogle sekunder i hovedmenuen, vender displayet tilbage til hovedskærmen.

De fleste ændringer gemmes kun, hvis Light trykkes ned.

BALBOA
water group

Fremstillet under et eller flere af disse patenter. Amerikanske Patenter: 5332944, 5361215, 5550753, 5559720, 5,883,459, 6253227, 6282370, 6590188, 6976052, 6965815, 7030343, 7,417,834 b2, Canadisk Patent: 2342614, Australsk Patent: 2373248 andre patenter, både uden- og indenlandske, ansøgt og under behandling.

© Alt materiale under ophavsret af Balboa Water Group.

Fyld den op!

Forberedelse og påfyldning

Fyld spaen til dens korrekte niveau. Sørg for at åbne alle ventiler og dyser i rørføringsystemet før påfyldning for at tillade så meget luft som muligt at slippe ud af rørene og kontrolsystemet under påfyldningen.

Efter du har tændt for strømmen på hoved-strømpanelet, vil kontrolpanelet gennemgå specifikke sekvenser. Disse sekvenser er normale og viser en række oplysninger om konfiguration af kontrollen af spabadet.

Priming mode - M019 *

Denne mode varer i 4-5 minutter. Du kan du afslutte priming moden manuelt, når pumpen/pumperne er blevet klargjort.



Uanset om priming moden stopper automatisk, eller om du skal afslutte priming moden manuelt, vender systemet automatisk tilbage til normal opvarmning og filtrering i slutningen af priming moden. Under priming moden er varmelægemet deaktiveret for at gøre det muligt at gennemføre priming processen uden mulighed for strøm til varmelegemet under lav-strømnings- eller ingen-strømningstilstand. Intet tændes automatisk, men pumpen/pumperne kan aktiveres ved at trykke på "Jet"-knapperne.

Hvis spaen har en cirkulationspumpe, kan den aktiveres ved at trykke på "Light"-knappen under priming moden.

Priming af pumper

Så snart det displayet vist herover vises panelet, trykkes på "Jet"-knappen en gang for at starte Pumpe 1 i lav hastighed og derefter igen for at skifte til høj hastighed. Tryk også på Pumpe 2 eller "Aux"-knappen, for at tænde den anden Pumpe, hvis spaen har sådan én installeret. Pumperne vil nu køre med høj hastighed for at gøre priming lettere. Hvis pumperne ikke er klargjort efter 2 minutter, og vandet ikke flyder fra dyserne i spaen, må pumperne ikke fortsætte med at køre. Sluk pumperne og gentag processen. Bemærk: Ved at slå strømmen fra og til igen indledes en ny pumpepriming mode. Nogle gange kan priming hjælpes i gang ved kortvarigt at slukke og tænde pumpen. Gør ikke dette mere end 5 gange. Hvis pumpen/pumperne ikke bliver klargjort, så sluk for strømmen til spaen, og tilkald service.

Vigtigt: Pumpen bør ikke køre uden priming mere end 2 minutter. En Pumpe må under INGEN omstændigheder køre uden priming efter udløb af den 4-5 minutter lange priming mode. Dette kan medføre beskadigelse af pumpen og få systemet til at aktivere varmelegemet og starte en overophedning.

Afslutning af priming mode

Du kan afslutte priming moden manuelt ved at trykke på knappen "Temp" (op eller ned). Bemærk, at hvis du ikke afslutter priming moden manuelt som beskrevet ovenfor, vil priming moden automatisk blive afsluttet efter 4-5 minutter. Sørg for, at pumpen/pumperne er blevet klargjort på dette tidspunkt.

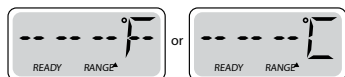

Når systemet har afsluttet priming moden, vil kontrolpanelet kortvarigt vise den indstillede temperatur, men panelet vil ikke vise den aktuelle temperatur endnu, som vist nedenfor. Dette skyldes, at systemet kræver, at der løber vand gennem varmelegemet i ca. 1 minut for at fastslå vandets temperatur og vise den.

* M019 er en meddelelseskode. Se Fejllog på side 15.

Pumper

Tryk på "Jets 1"-knappen en gang for at slukke eller tænde pumpe 1 og for at skifte mellem lav og høj hastighed, hvis dette er installeret. Hvis pumpen får lov at køre, vil den slukkes efter en time-out-periode. Pumpe 1 med lav hastighed stopper efter 30 minutter. Høj hastighed stopper efter 15 minutter.

På ikke-cirkulations-systemer kører lav hastighed for pumpe 1, når blæser eller en anden pumpe kører. Hvis spaen er i Ready Mode (ready-mode, se side 6), kan pumpe 1 med lav hastighed også aktiveres i mindst 1 minut hver halve time for at registrere spa-temperatur (polling) og derefter opvarme til den indstillede temperatur hvis nødvendigt. Når lav hastighed tændes automatisk, kan den ikke deaktiveres fra panelet. Til gengæld kan høj hastighed kan startes.

Cirkulationspumpe - mode

Hvis systemet er udstyret med en cirkulationspumpe, vil den være konfigureret til at arbejde på en af tre forskellige måder:

- 1 Cirkulationspumpen kører konstant (24 timer) med undtagelse af at være slukket i 30 minutter på et tidspunkt, hvor vandtemperaturen har nået 3° F (1,5° C) over den indstillede temperatur (mest sandsynligt i meget varmt klima).
- 2 Cirkulationspumpen kører konstant, uanset vandets temperatur.
- 3 En programmerbar cirkulationspumpe tændes, når systemet kontrollerer temperatur (polling), under filtreringscyklus, under frostvejr, eller når en anden pumpe kører.

Den specifikke cirkulationsmode, der anvendes, er blevet fastlagt af fabrikanten og kan ikke ændres.

Filtrering og ozon

På ikke-cirkulationssystemer vil Pumpe 1 med lav hastighed og ozongeneratoren køre under filtreringen. På cirkulationssystemer vil ozon køre med cirkulationspumpen.

Systemet er programmeret fra fabrikken med en filtercyklus, som kører om aftenen (forudsat at tidspunkt på dagen er korrekt indstillet), når energipriserne ofte er lavere. Filtringstid og varighed er programmerbare (se side 10).

En anden filtercyklus kan aktiveres efter behov.

Når hver filtercyklus starter, vil blæseren (hvis der er en) eller pumpe 2 (hvis der er en) køre kortvarigt for at rense rørføring for at opretholde en god vandkvalitet.

Frostsikring

Hvis temperatursensorer i varmelegemet registrerer en lav temperatur, vil vandenheder automatisk aktiveres for at yde frost- beskyttelse. Vandenheder kører enten kontinuerligt eller periodisk afhængigt af forholdene.

I koldere klimaer kan en valgfri ekstra frostsensoren tilføjes for at beskytte mod frost, som ikke registreres af de almindelige sensorer. Ekstra frysesensorbeskyttelse fungerer på samme måde med undtagelse af temperaturgrænseværdier, der bestemmes af kontakten. Kontakt din forhandler for yderligere oplysninger.

Rengøringscyklus (ekstraudstyr)

Når en pumpe eller blæser tændes ved et tryk på en knap, påbegyndes en rengøringscyklus 30 minutter efter, at pumpen eller blæseren er blevet slukket eller sat på pause. Pumpen og ozongeneratoren kører i 30 minutter eller mere, afhængigt af systemet. På visse systemer kan du ændre denne indstilling (se sektionen Indstillinger på side 12).

Temperatur- og temperaturforhold

Justering af den indstillede temperatur

Ved brug af et panel med Op- og Ned-knapper (temperaturknapper), kan du trykke på Op eller Ned og når temperaturen begynder at blinke, kan du indstille med Op- og Ned-knapperne. Ved at trykke på knappen Temperatur igen bliver den indstillede temperatur justeret i den retning, der er angivet på knappen. Når LCD-indikatoren holder op med at blinke, bliver spaen varmet op til den nyligt indstillede temperatur.

Hvis panelet har en enkelt temperaturknap, vil tryk på knappen medføre, at temperaturen blinker. Et nyt tryk på knappen ændrer temperaturen i én retning (f.eks. op). Når displayet er holdt op med at blinke, vil tryk på knappen Temperatur få temperaturen til at blinke, og det næste tryk ændrer temperaturen i den modsatte retning (f.eks. ned).

Tryk og hold nede

Hvis temperaturknappen trykkes og holdes nede, når temperaturen blinker, fortsætter temperaturen med at skifte, indtil knappen slippes. Hvis der kun er én temperaturknap, og grænsen for temperaturområdet er nået, når knappen holdes nede, vil forløbet skifte retning.

Dobbelte temperaturområder

Dette system omfatter to indstillinger af temperaturområdet med uafhængigt indstillede temperaturer. Det høje område i displayet angives med en pil op, og det lave område i displayet angives med en pil ned.

Disse områder kan bruges til forskellige formål, hvor normalt brug har en "ready til brug"-indstilling og en "pures"-indstilling. Områderne vælges ved hjælp af menuerne nedenfor. Hvert område har sin egen indstillede temperatur, programmeret af brugeren. På denne måde, når et område er valgt, vil spaen blive opvarmet til den indstillede temperatur, der er knyttet til området.

For eksempel:

Højt område kan indstilles mellem 80° F (26,6° C) og 104° F (4° C).

Lavt område kan indstilles mellem 50° F (10° C) og 99° F (37,2° C).

Mere specifikke temperaturområder kan være fastlagt af fabrikanten.

Frostsikring er aktiv i begge områder.

Se ready og rest på side 6 for ekstra oplysninger om varmekontrol.

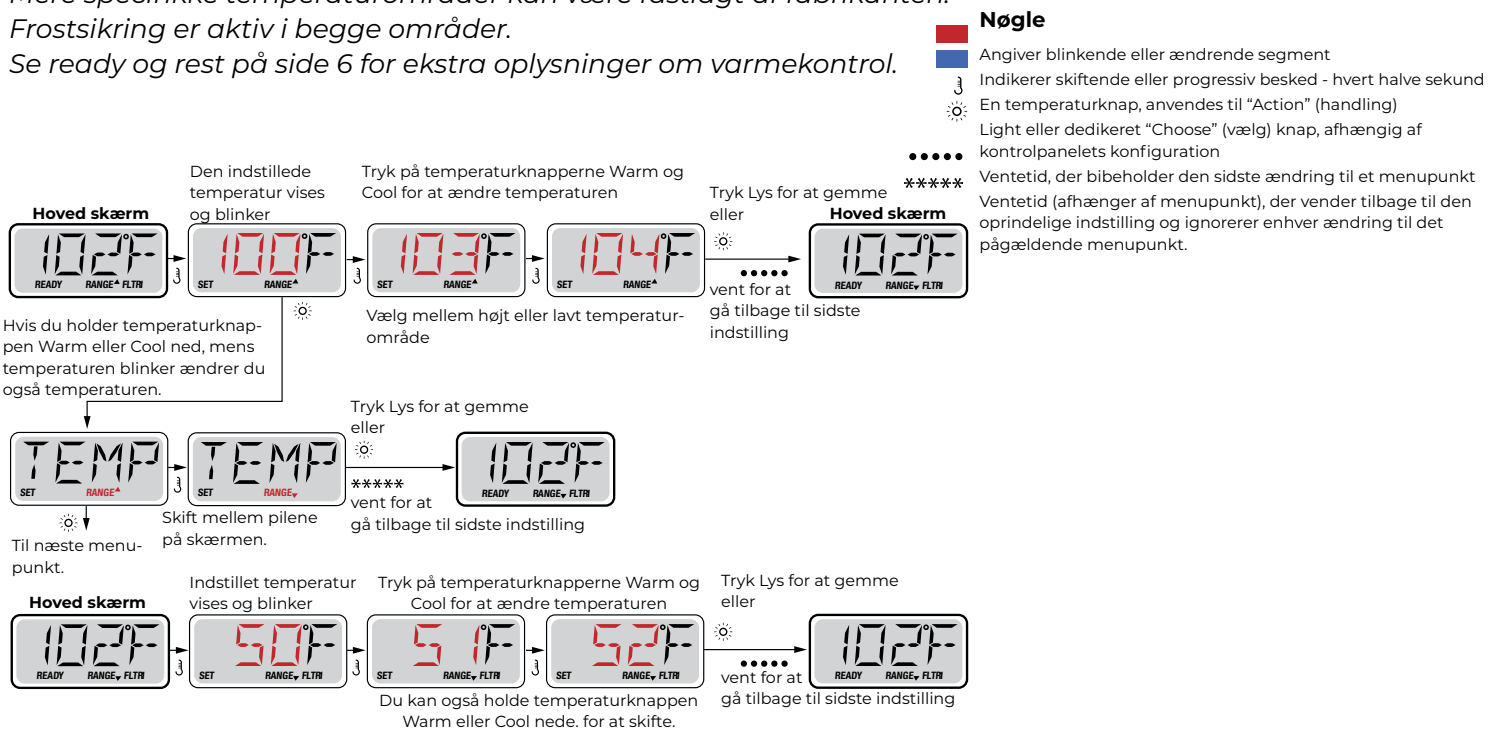

Mode - Ready og rest (Rest)

For at spaen kan varme op skal en pumpe cirkulere vand gennem varmelegemet. Pumpen, der udfører denne funktion, kaldes "varmepumpe."

Varmepumpen kan enten være en 2-trins Pumpe 1 eller en cirkulationspumpe.

Hvis varmepumpen er en 2-trins Pumpe 1, vil ready-mode cirkulere vand hver 1/2 time ved at bruge pumpe 1 lav for at opretholde en konstant vandtemperatur, opvarm efter behov, og opdater temperaturdisplayet. Dette kaldes "polling" (forespørgsel).

Restmode vil kun give varme under programmerede filtercyklusser. Når forespørgsel ikke opstår, kan temperaturdisplayet ikke vise den aktuelle temperatur, før varmepumpen har kørt i et minut eller to.

Cirkulationsmode (se side 4, under pumper for andre cirkulationsmode)

Hvis spaen er konfigureret til 24 timers cirkulation, kører varmepumpen generelt konstant. Når varmepumpen altid kører, opretholder spaen den indstillede temperatur og varme efter behov i Ready-mode uden forespørgsel.

I hvilemode vil spaen kun blive opvarmet til indstillet temperaturer under programmerede filtreringstidspunkter, selvom vandet filtreres konstant i cirkulationsmode.

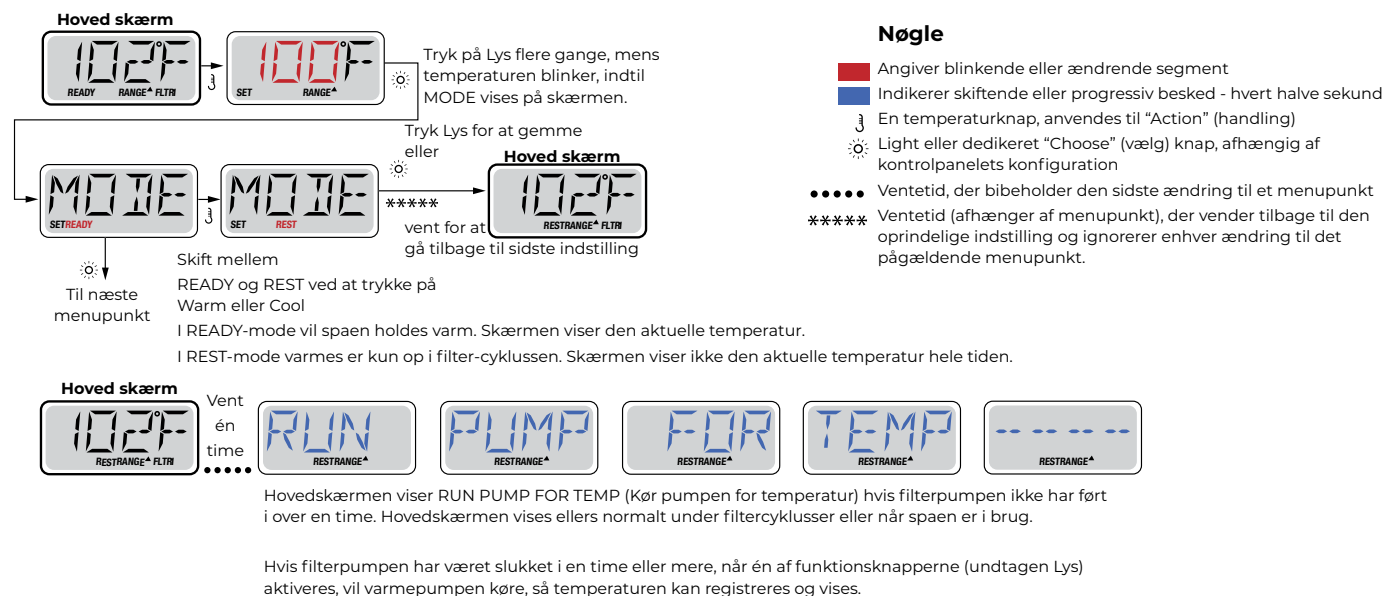

Ready-i-rest mode

READY/REST (ready/rest) vises i displayet, hvis spaen er i restmode og Jet 1 trykkes ind. Det antages, at spaen anvendes og opvarmes til den indstillede temperatur. Mens Pumpe 1 med høj hastighed kan tændes og slukkes, vil Pumpe 1 med lav hastighed køre, indtil temperaturen er nået, eller 1 time er gået. Efter 1 time vender systemet tilbage til restmode. Denne mode kan også nulstilles ved at gå ind i menuen Mode og skifte mode.

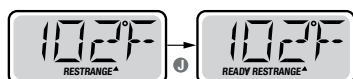

Vis og indstil tiden

Sørg for at indstille tidspunkt-på-dagen

Indstilling af tidspunkt-på-dagen kan være vigtigt for bestemmelse af filtreringsperioder og andre baggrundsfunktioner.

Når du er i menuen TIME (tidspunkt), vil SET TIME (indstil tidspunkt) blinke på displayet, hvis intet tidspunkt-på-dagen er indstillet i hukommelsen.

24-timers display kan indstilles i menuen PREF (se side 10).

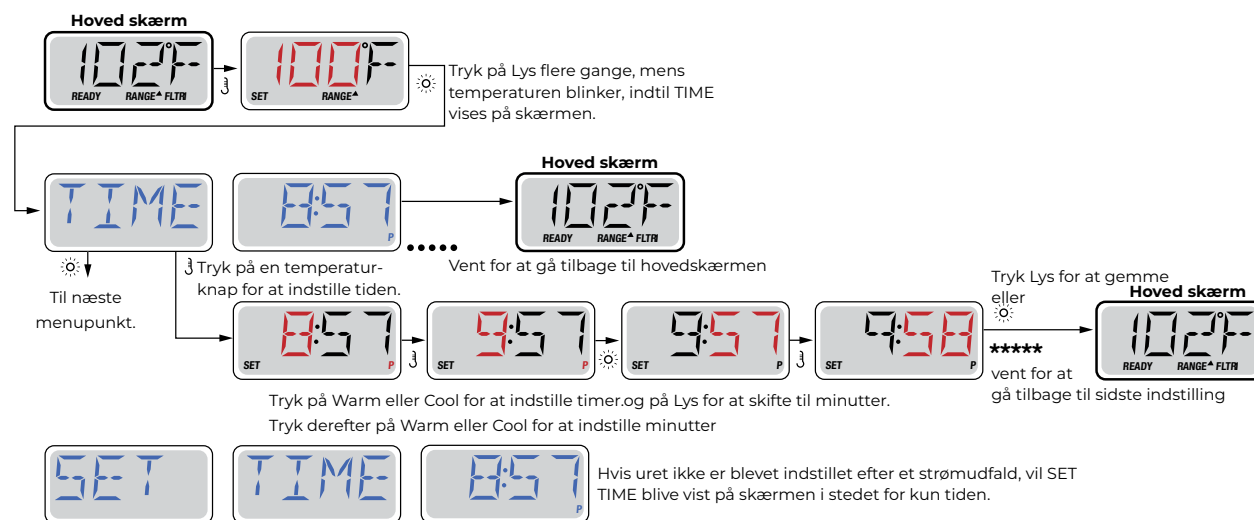

Bemærk:

Hvis strømmen afbrydes til systemet, er Tidspunkt-på-dagen ikke gemt. Systemet vil stadig fungere og alle andre brugerindstillinger gemmes. Hvis filtreringscyklusser er indstillet til at køre på et bestemt tidspunkt på dagen, vil nulstilling af uret stille filtreringstidspunkter tilbage til de aktuelle programmerede perioder.

Når systemet starter op, bruges som standard 12:00 middag, så en anden måde at få filtreringstidspunkter tilbage til normal er at starte spaen klokken 12:00 på en given dag. SET TIME vil stadig blinke i menuen TIME indtil tiden indstilles, men når spaen startes klokken 12:00 vil filtreringscyklusser køre som programmeret.

Flip (vend skærmen om)

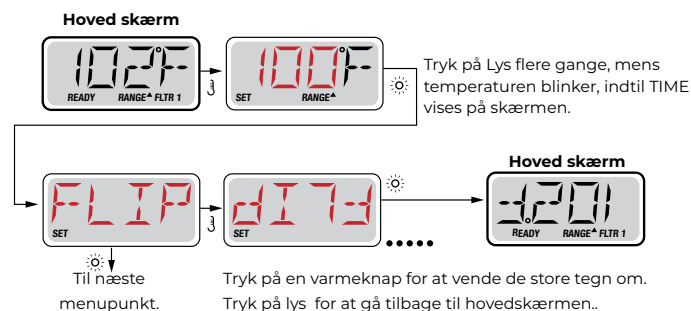

Bemærk:

Nogle paneler kan have en dedikeret FLIP-knap, som tillader brugeren at vende displayet med et enkelt tryk.

Begrænset betjening

Displayet kan låses for at forhindre uønsket brug eller temperaturjusteringer.

Låsning af displayet forhindrer kontrolenheden i at blive anvendt, men alle automatiske funktioner er stadig aktive.

Låsning af temperatur gør det muligt at anvende jets og andre funktioner, men den indstillede temperatur og andre programmerede indstillinger kan ikke justeres.

Temperaturlås giver adgang til et reduceret valg af menupunkter.

Dise omfatter indstillet temperatur, FLIP, LOCK, UTIL, INFO og FALT LOG.

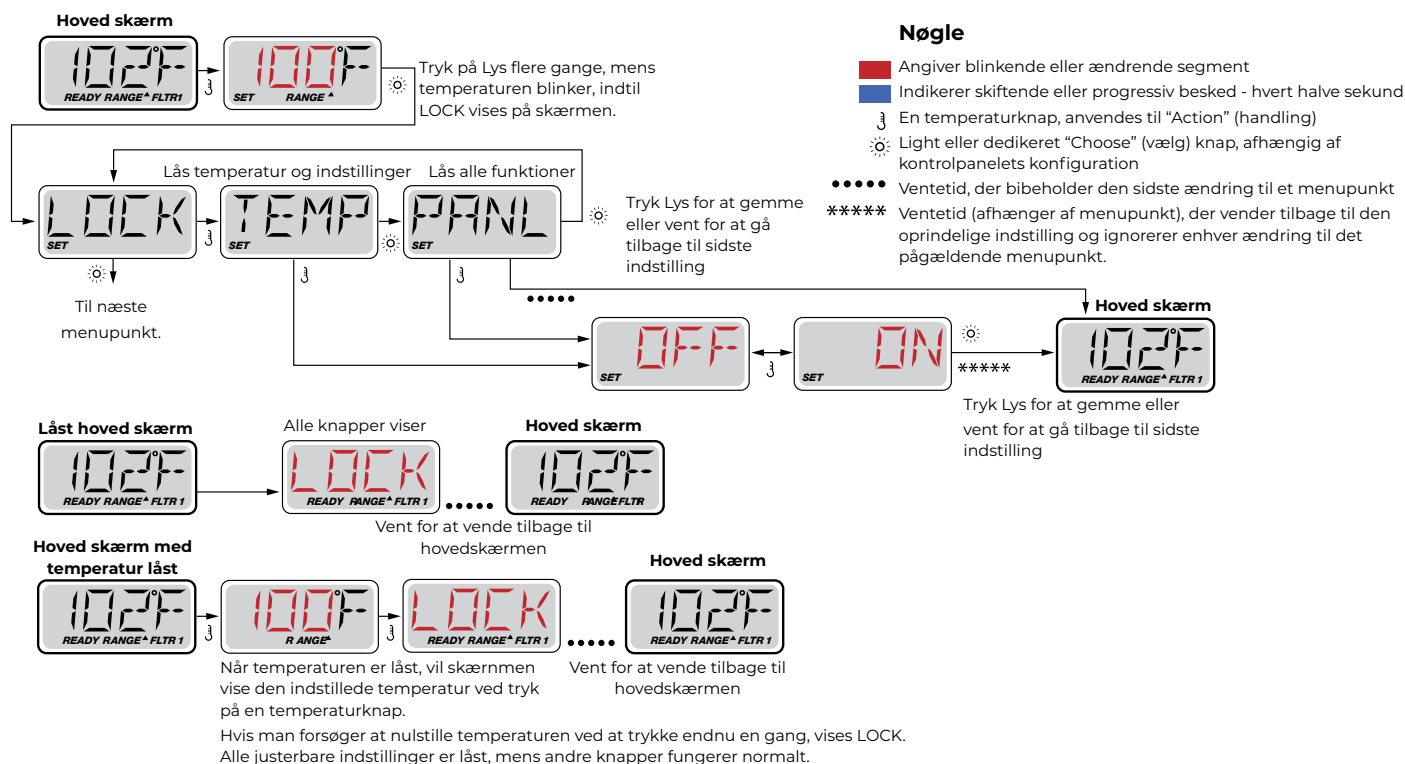

Låse op

Denne Lås-Op-sekvens kan bruges fra enhver skærm, der kan vises på et begrænset panel.

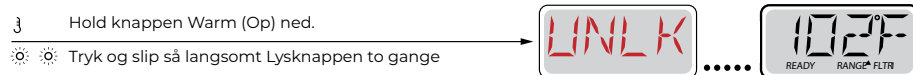

BEMÆRK: Kun OP-knappen (Warm-knappen) virker på Lås-op-sekvensen.

Hold (Standby)

Hold-mode M037 *

Hold-mode bruges til at deaktivere pumper under servicefunktioner som rengøring eller udskiftning af filter. Hold-mode kører i 1 time, medmindre moden afsluttes manuelt.

Aftap-mode

Visse spaer har en speciel funktion, som tillader, at en pumpe anvendes ved aftapning af vandet. Når tilgængelig, er denne funktion en del af Hold-moden.

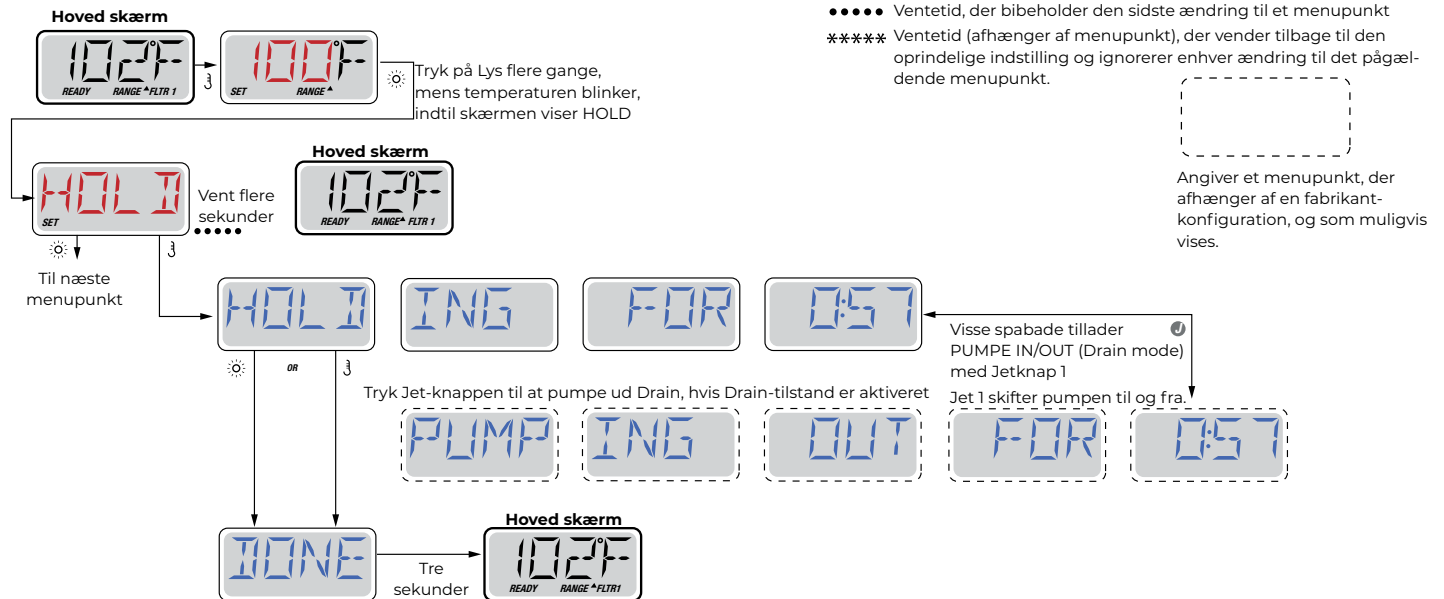

M037 er en meddeleseskode, se side 15.

Justering af filtrering

Hoved-filtrering

Filtreringscykluser anvendes vha. et starttidspunkt og en varighed. Starttid er angivet med et "A" eller "P" i nederste højre hjørne af displayet. Varigheden har ingen angivelse af "A" eller "P". Hver indstilling kan justeres i 15-minutters intervaller.

Panelet beregner sluttidspunkt og viser det automatisk.

Nøgler

- Angiver blinkende eller ændrende segment
- Indikerer skiftende eller progressiv besked - hvert halve sekund
- En temperaturknap, anvendes til "Action" (handling)
- Light eller dedikeret "Choose" (vælg) knap, afhængig af kontrolpanelets konfiguration
- Ventetid, der bibeholder den sidste ændring til et menupunkt
- Ventetid (afhænger af menupunkt), der vender tilbage til den oprindelige indstilling og ignorerer enhver ændring til det pågældende menupunkt.

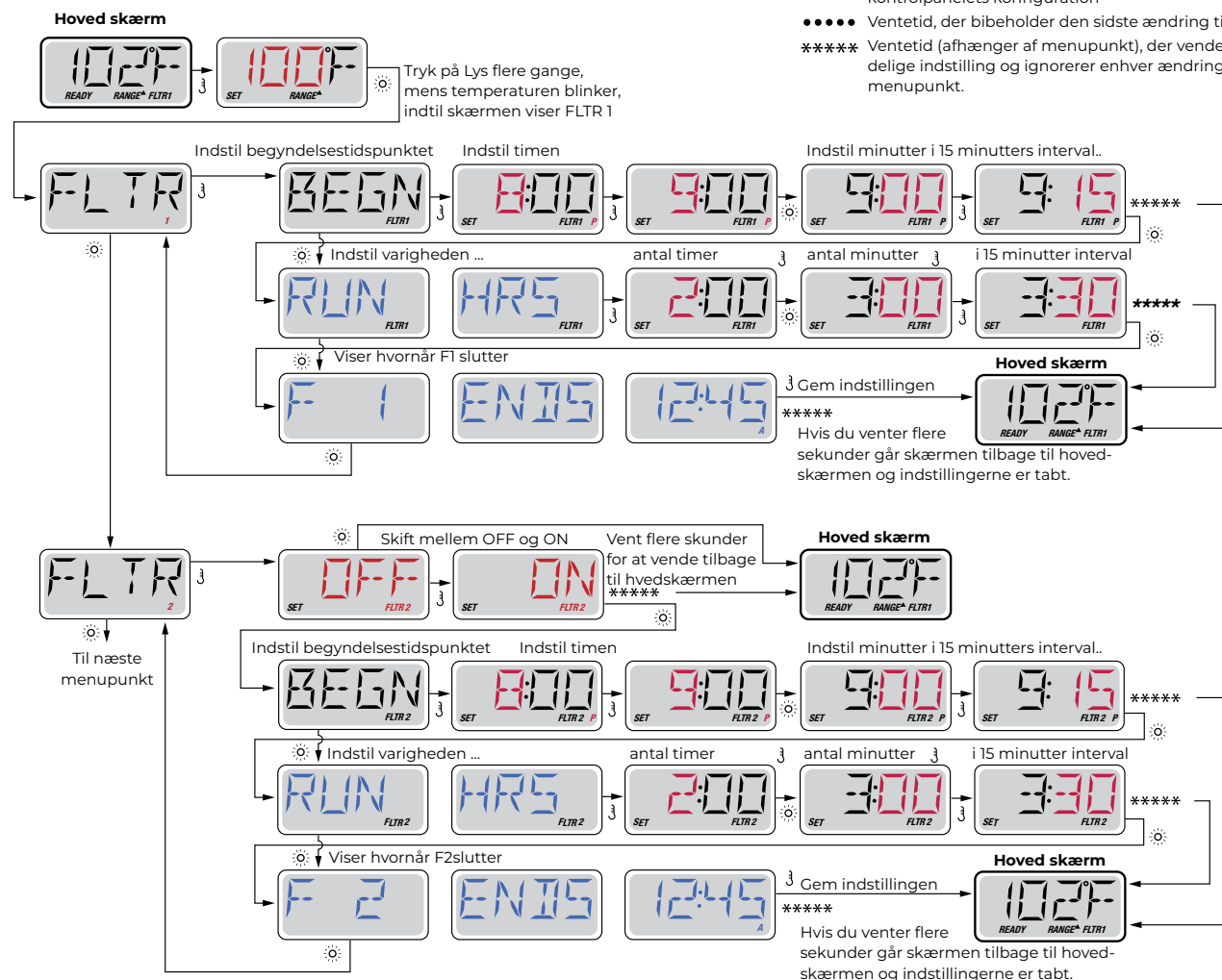

Filtreringscyklus 2 - Valgfri filtrering

Filtreringscyklus 2 er som standard slået fra.

Det er muligt at overlape filtreringscyklus 1 og filtreringscyklus 2. I så fald vil den totale filtrering blive afkortet med den tid, der cyklus 1 overlappes af cyklus 2.

Tømmecykluser

For at opretholde de sanitære forhold vil den sekundære pumpe og/eller blæser tømme vand fra det respektive rørføringsystem ved at køre kortvarigt i begyndelsen af hver filtreringscyklus.

Hvis filtreringscyklus 1 er indstillet til 24 timer, vil aktivering af filtreringscyklus

2 medføre en purge, når filtreringscyklus 2 er programmeret til at starte.

Tidsindstilling af lys

Lys Timer-indstilling

Hvis LITE TIMR ikke vises i hovedmenuen, er funktionen Lys Timer ikke aktiveret af fabrikanten. Når den er tilgængelig, er Lys Timer deaktiveret som standard.

Nøgle

- Angiver blinkende eller ændrende segment
- Indikerer skiftende eller progressiv besked - hvert halve sekund
- En temperaturknap, anvendes til "Action" (handling)
- Light eller dedikeret "Choose" (vælg) knap, afhængig af kontrolpanelets konfiguration
- Ventetid, der bibeholder den sidste ændring til et menupunkt
- Ventetid (afhænger af menupunkt), der vender tilbage til den oprindelige indstilling og ignorerer enhver ændring til det pågældende menupunkt.

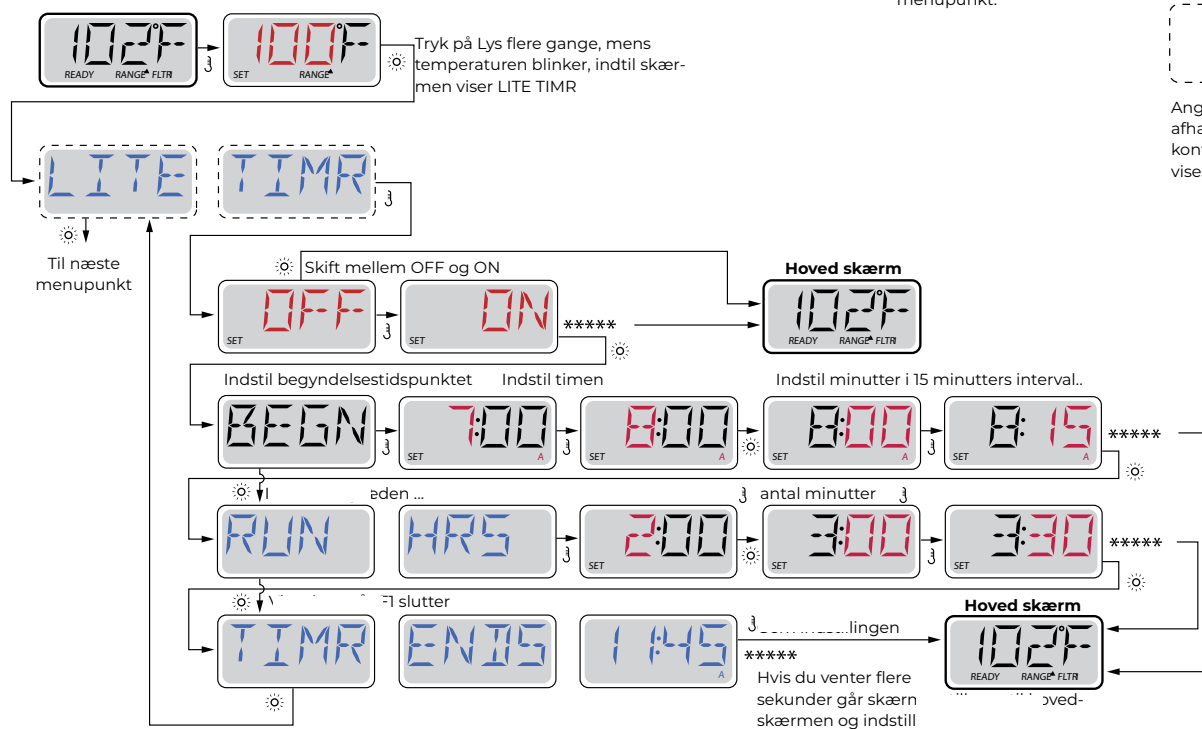

Præferencer

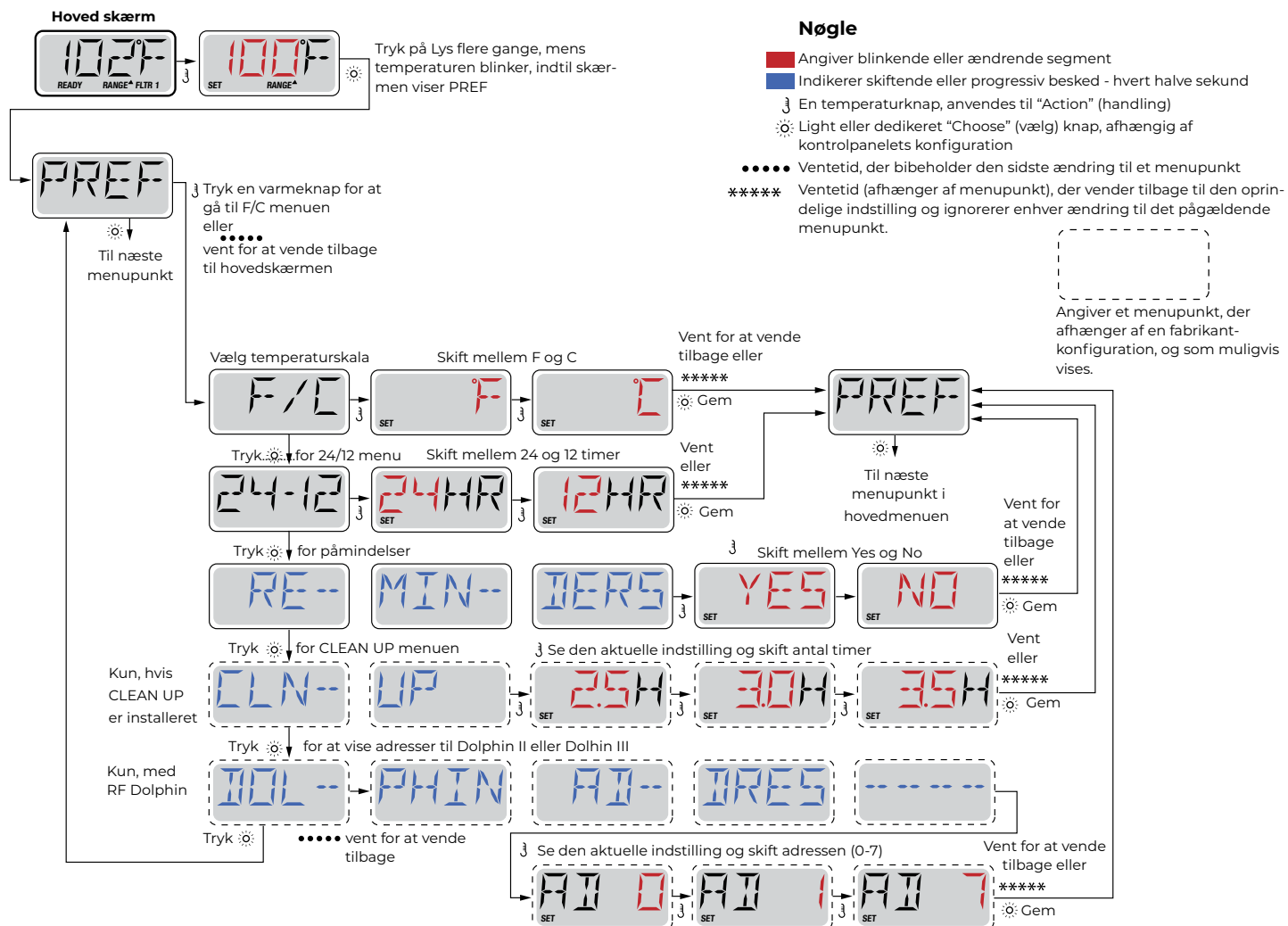

Informationer

Nøgle

- Angiver blinkende eller ændrende segment
- Indikerer skiftende eller progressiv besked - hvert halve sekund
- ⌋ En temperaturknap, anvendes til "Action" (handling)
- ☉ Light eller dedikeret "Choose" (vælg) knap, afhængig af kontrolpanelets konfiguration
- Ventetid, der bibeholder den sidste ændring til et menupunkt
- ***** Ventetid (afhænger af menupunkt), der vender tilbage til den oprindelige indstilling og ignorerer enhver ændring til det pågældende menupunkt.

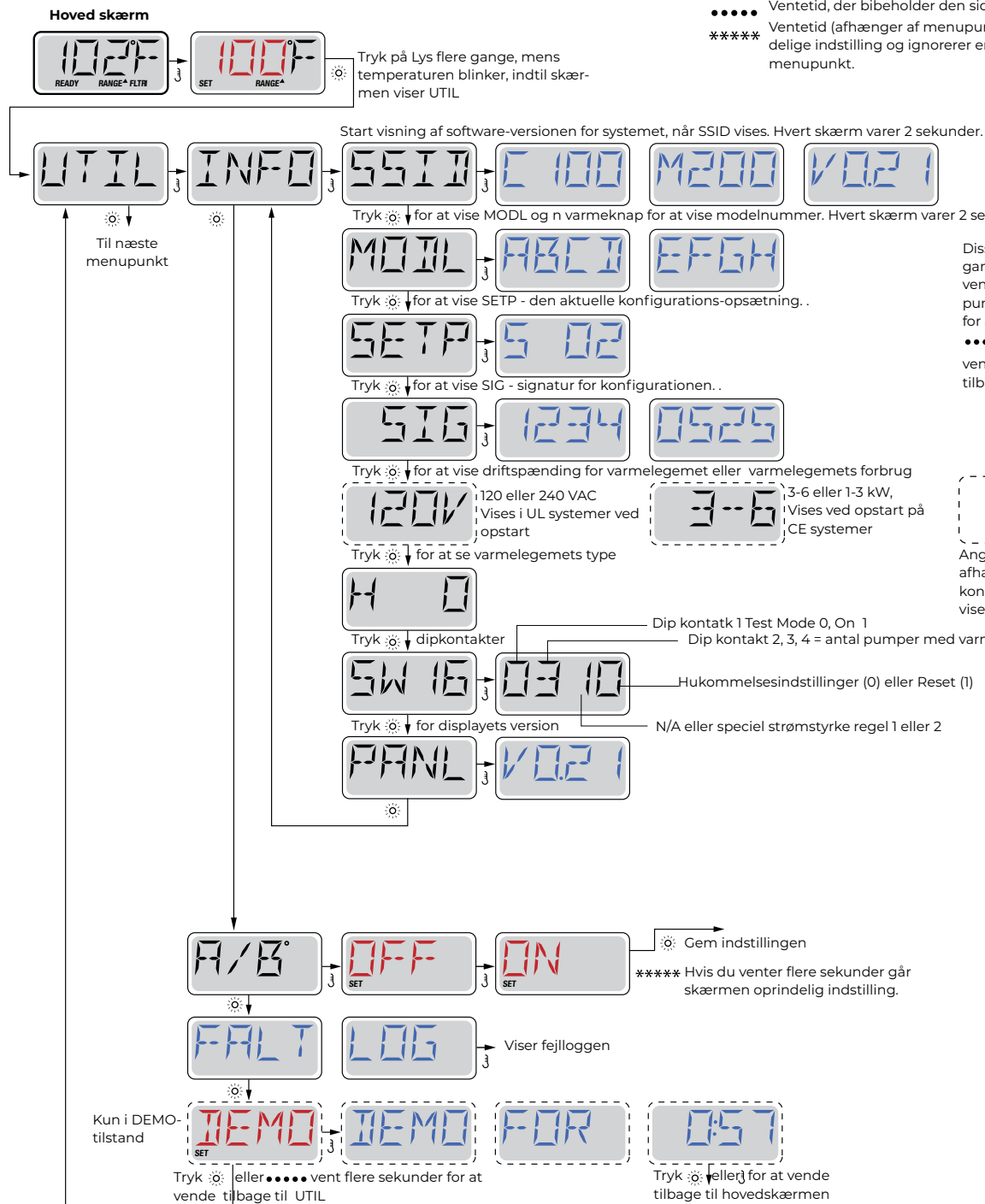

Fejlloggen

En lille historie kan fortælle en masse

Fejllog lagrer op til 24 hændelser i hukommelsen og de kan gennemgås i fejllogmenuen.

Hver hændelse registrerer en fejlkode, hvor mange dage der er gået siden den fejl, tidspunkt for fejlen, indstillet temperatur under fejlen samt temperaturer for sensor A og B under fejlen.

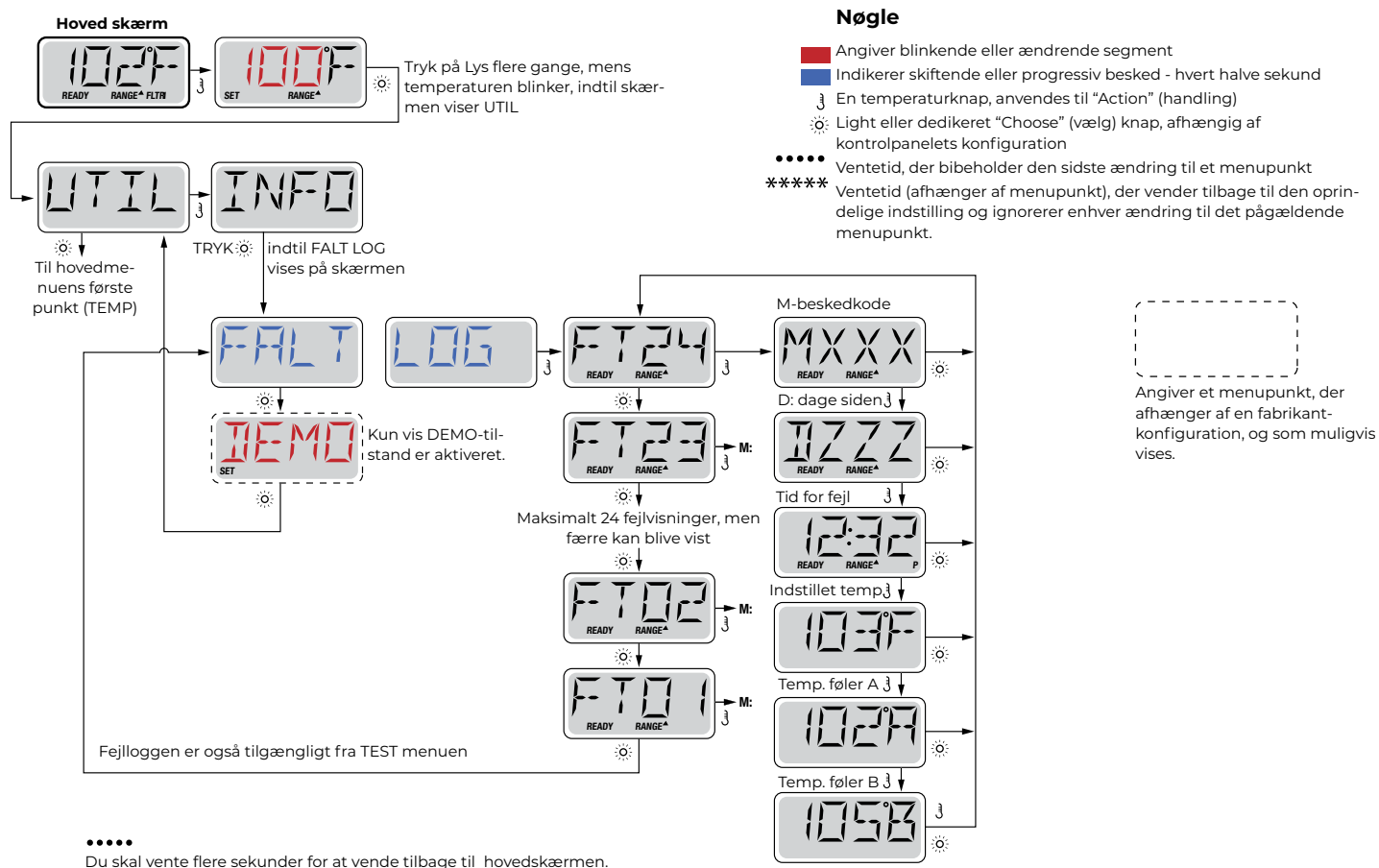

Generelle meddelelser



Priming Mode – M019

Hver gang spaen tændes, starter den priming mode. Formålet med priming mode er, at brugeren skal kunne køre hver pumpe og manuelt kontrollere, at pumperne er klargjort (er udluftet), og at vandet flyder. Dette kræver typisk, at hver pumpe ydelse observeres separat, hvilket generelt ikke er muligt i normal drift. Priming moden varer 4 minutter, men du kan afslutte den tidligere ved at trykke på en Temperaturknap. Varmelegemet må ikke køre under priming mode.

BEMÆRK! Hvis din spa har en cirkulationspumpe, vil den tændes med Jets 1 i priming mode. Cirkulationspumpen kører af sig selv, når priming moden forlades.

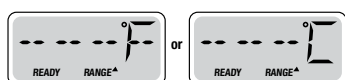

Vandtemperatur er ukendt

Når pumpen har kørt i 1 minut, vises temperaturen.



For kold - Frostsikring

Potentielle frostgrader er blevet registreret eller kontakten Aux Freeze er lukket, og alle pumper samt blæseren er aktiveret. Alle pumper samt blæseren er tændt i mindst 4 minutter, når der ikke længere er mulighed for frostgrader, eller når kontakten Aux Freeze åbnes.

I nogle tilfælde kan pumper tændes og slukkes, og varmelegemet kan operere under frostbeskyttelse. Dette er en driftsmeddelelse, ikke en fejlangivelse.



Vandet er for varmt (OHS) - M029

En af vandtemperatursensorerne har registreret, at spaens vandtemperatur er 110 °F (43,3 °C) og spa-funktionerne deaktiveres. Systemet vil automatisk blive nulstillet, når spaens vandtemperatur er under 108 °F (42,2 °C). Kontrollér udvidet pumpefunktion eller høj omgivende temperatur.

Sikkerhedsudløser - Blokering af pumpens udsugning * - M033

Sikkerhedsudløserens fejlmeddelelse angiver, at vakuumkontakten er lukket. Dette sker, når der har været et problem med udsugning, eller en mulig fastlåsningsituation er blevet undgået. (Bemærk: ikke alle spabade har denne funktion.)

M0XX numre er meddelelseskoder. Se side 15.

36

* Denne meddelelse kan nulstilles fra kontrolpanelet med et tryk på en knap.

Varmereleterede meddelelser

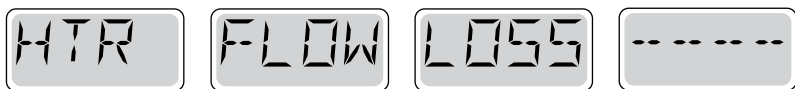

Varmelegemets strømning er reduceret (HFL) - M016

Muligvis strømmer der ikke nok vand gennem varmelegemet til at transportere varmen væk fra varmelegemet. Varmelegemet vil starte igen efter ca. 1 min. Se "Strømrelaterede kontroller" nedenfor.



Varmelegemet strømning er reduceret (LF) * - M017

Muligvis strømmer der ikke nok vand gennem varmelegemet til at transportere varmen væk fra varmelegemet, og varmelegemet er blevet slukket. Se "Strømningsrelaterede kontroller" nedenfor. Når problemet er løst, skal du trykke på en vilkårlig knap for at nulstille og starte varmelegemet.



Varmelegemet kan være tørt (dr) * - M028

Et eventuelt tørt varmelegeme eller utilstrækkelig mængde vand i varmelegemet til at starte det. Spaen lukkes ned i 15 minutter Tryk på en vilkårlig knap for at nulstille varmelegemets start. Se "Strømningsrelaterede kontroller" nedenfor.



Varmeelementet er tørt * - M027

Der er ikke nok vand i varmelegemet til at starte det. Spaen lukkes ned. Når problemet er løst, skal du trykke på en vilkårlig knap for at nulstille og starte varmelegemet. Se "Strømningsrelaterede kontroller" nedenfor.



Varmelegemet er for varmt (OHH) * - M030

En af vandtemperatursensorerne har registreret 118 °F (47,8 °C) i varmelegemet, og spaen lukkes ned. Du skal trykke på en vilkårlig knap for at nulstille, når vandet er under 108 °F (42,2 °C). Se "Strømningsrelaterede kontroller" nedenfor.



En nulstillingsmeddelelse kan vises med andre meddelelser.

Visse fejl kan kræve at der slukkes og tændes for strømmen.

Strømrelaterede kontroller

Kontrollér for lav vandstand, strømningsbegrænsninger i udsugning, lukkede ventiler, indespærret luft, for mange lukkede dyser og klargørelse af pumpe.

På visse systemer, selv når spaen lukkes ned, tændes noget udstyr lejlighedsvis for at fortsætte overvågningen af temperatur eller hvis frostsikring er nødvendig.

* Denne meddelelse kan nulstilles fra kontrolpanel med et tryk på en knap.

Sensorrelaterede meddelelser



Sensorbalance er dårlig - M015

Temperatursensorerne er muligvis ikke synkroniserede ved 2° F eller 3° F (cirka 16,6° C). Tilkald service.



Sensorbalance er dårlig * - M026

Temperatursensorerne er synkroniserede. Sensorbalancen er dårlig. Fejl har været registreret i mindst 1 time. Tilkald service.



Sensorfejl - Sensor A: M031, Sensor B: M032

En temperatursensor eller sensorkredsløbet har svigtet. Tilkald service.

Diverse meddelelser



Ingen kommunikation

Kontrolpanelet modtager ikke meddelelser fra systemet. Tilkald service.



Præproduktionssoftware

Styresystemet fungerer med test-software. Tilkald service.



°F eller °C erstattes af °T

Styresystemet er i test-mode. Tilkald service.

Sestemrelaterede meddelelser



Hukommelsesfejl - Fejl i checksum * - M022

Ved opstart har systemet ikke bestået programmet Checksum test. Dette indikerer et problem med firmware (driftsprogram) og kræver et servicebesøg.

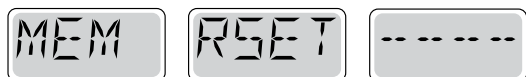

Hukommelsesadvarsel - Permanent hukommelse nulstilles * - M021

Forekommer efter ændring af systemopsætning. Kontakt din forhandler eller service, hvis denne meddelelse vises ved mere end en opstart, eller hvis den vises, når systemet har kørt normalt i en periode.



Hukommelsesfejl - Fejl i ur * - M020 - Ikke relevant på BP1500

Kontakt din forhandler eller service.



Konfigurationsfejl - Spaen vil ikke starte

Kontakt din forhandler eller service organisation.



Pumpen synes at forblive tændt - M034

Vand kan blive overophedet. SLUK FOR SPAEN. GÅ IKKE I VANDET. Kontakt din forhandler eller service.



En pumpe synes at være forblevet tændt, da der sidst blev sat strøm til spaen - M035

SLUK FOR SPAEN. PÅFYLD IKKE VAND

Kontakt din forhandler eller service.

* Denne meddelelse kan nulstilles fra kontrol panelet med et tryk på en knap.

Påmindelser

Generel vedligeholdelseshjælp.

Påmindelser kan fjernes ved hjælp af præferencemenuen. Se side 11.

Påmindelser kan vælges individuelt af fabrikanten. De kan være helt deaktiverede, eller der kan være et begrænset antal påmindelser på en bestemt model.

Hyppigheden af hver påmindelse (f.eks. 7 dage) kan være angivet af fabrikanten. Tryk på en temperaturknap for at nulstille en vist påmindelse.



Skifter mellem temperaturen eller normal visning.

Vises ifølge et fast skema, f. eks. hver 7. dag.

PH-værdien kontrolleres med et testsæt og pHen tilpasses med de relevante kemikalier.



Skifter mellem temperaturen eller normal visning.

Vises ifølge et fast skema, f. eks. hver 7. dag.

Kontrollér niveau for desinficering og andre vandkemikalier med et testsæt, og tilpas med de relevante kemikalier.



Skifter med temperaturen eller normal visning.

Vises ifølge et fast skema, f. eks. hver 30. dag.

Rengør filtermediet som anvist af fabrikanten. Se HOLD på side 6.

Advarsel:

I frostvejr skal HFI-relæ nulstilles straks hvis det slår fra, ellers kan spaen tage skade.

Slutbrugeren skal altid være instrueret i at teste og nulstille GFCI eller HFI-relæ regelmæssigt.

Påmindelser fortsat



Skifter med temperaturen eller normal visning.

Vises ifølge et fast skema, f. eks. hver 90. dag.

Skift vandet i spaen med jævne mellemrum for at vedligeholde den korrekte kemiske balance og de sanitære forhold.



Skifter mellem temperaturen eller normal visning.

Vises ifølge et fast skema, f. eks. hver 180 dage.

Vinyldæksler skal være rengjort og behandlede med henblik på maksimal levetid.



Skifter mellem temperaturen eller normal visning.

Vises ifølge et fast skema, f. eks. hver 180 dage.

Paneler m.v. af træ skal rengøres og behandles ifølge producentens instruktioner med henblik på maksimal levetid.



Skifter mellem temperaturen eller normal visning.

Vises ifølge et fast skema, f. eks. hver 365 dage.

Filtre skal udskiftes regelmæssigt for at opretholde den korrekte spafunktion og de sanitære forhold.



Skifter mellem temperaturen eller normal visning.

Efter behov.

Monter nye mineral-patroner

Advarsel: Kvalificeret tekniker påkrævet ved service og installation

Retningslinjer for grundlæggende installation og konfiguration

Brug kun kobberledere af mindst 6AWG .

Forbindelser for drejningsmoment mellem 21 og 23 i pund. Metoder til lettilgængelig frakobling skal stilles til rådighed ved installationen.

Permanent tilsluttet strømforsyning.

Tilslut kun til en strømkreds beskyttet af en fejlstrømsafbryder i klasse A med (GFCI) eller HFI-relæ monteret mindst 5 tommer (1,27 m) fra de indvendige vægge i spaen og inden for synsvidde fra udstyrsrummet.

CSA-kabinet: Type 2

Se ledningsdiagram på indersiden af dækslet af styrekabinettet.

Se installations- og sikkerhedsanvisningerne leveret af spa-producenten.

Advarsel: Personer med smitsomme sygdomme bør ikke bruge en spa eller et boblebad.

Advarsel: For at undgå personskade, skal der udvises forsigtighed, ved ind- og udstigning af spaen eller boblebadet.

Advarsel: Brug ikke en spa eller boblebad umiddelbart efter anstrengende motion.

Advarsel: At være for længe i en spa eller boblebad kan være skadeligt for dit helbred.

Advarsel: Vedligehold vandets kemi i overensstemmelse med producentens instruktioner.

Advarsel: Udstyr og betjeningsanordninger skal være placeret mindst 1,5 m vandret fra spaen eller boblebadet.

Advarsel: Kontroller HFI-relæ beskyttelse.

Ejeren skal teste og nulstille HFI-relæ regelmæssigt for at sikre deres funktion.

Pas på:

- Test fejlstrømsafbryder før hver brug af spaen.
- Læs brugsanvisningen.
- Tilstrækkeligt afløb skal forefindes hvis udstyret skal monteres i et hul.
- Kun til brug i et CSA-klasse område 3.
- Tilslut kun til en strømkreds beskyttet af en fejlstrømsafbryder i klasse A eller HFI-relæ.
- For at sikre fortsat beskyttelse mod elektrisk stød, må der kun anvendes
- identiske reservedele ved vedligeholdelse.
- Installér en udsugningsafskærmning med korrekt mærkning til at matche den maksimale angivne strømningshastighed. Advarsel:
- Vandtemperaturer på over 38 °C kan være skadelig for dit helbred.
- Afbryd strømmen før service.

Advarsel: Fare for elektrisk stød! Delene må ikke repareres af brugeren.

Undlad service af dette kontrolsystem. Kontakt din forhandler eller service for at få hjælp. Følg brugervejledningens instruktioner til strømtilslutning. Installationen skal udføres af en autoriseret elektriker, og alle forbindelser til jord skal installeres korrekt.

Touch kontrolpaneler til udespa - spaTouch 2™

Balboa Water Group BP-serie systemer Brugerflade og programmeringsreferences

SpaTouchs™ berøringspanelet er kompatibelt med alle BP-systemer, der understøtter TP800 og / eller TP900. Hvis dette panel bruges med et system, der kun understøtter TP400 og / eller TP600, fungerer det normalt korrekt, og skærmen prøver at vise alt dit udstyr, men i nogle tilfælde vises det ikke korrekt.



Hovedskærmen

Spa-Status

Vigtige informationer om betjening kan ses fra hovedskærmen.

De vigtigste funktioner, inklusive temperaturjustering, kan tilgås fra skærmen.

Den aktuelle vandtemperatur kan ses, og temperaturen kan justeres (se side 5). Tid-på-dagen, ozon og filterstatus er også tilgængelig sammen med andre meddelelser og advarsler. Det valgte temperaturområde vises i øverste venstre hjørne.

Spa-udstyrets kontrol-ikon vil rotere, hvis en pumpe stadig kører.

Et låseikon vises, hvis panelet eller indstillingerne er låst.

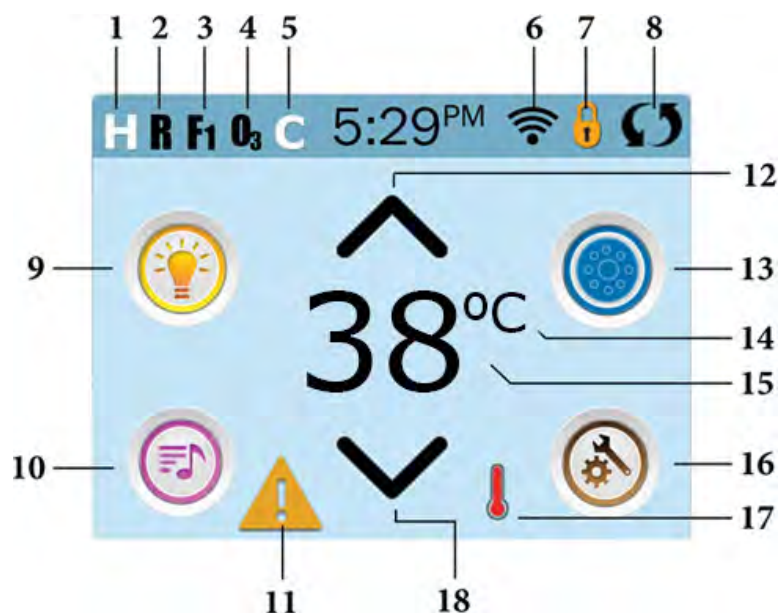

Ikonspecifikationer

1. H = Højt temperatur interval
2. R = Gentag position
3. F1 = Filtercyklus 1 kører
4. O3 = Ozonator kører
5. C = Rengøringscyklus kører
6. Wi-Fi-signal (hvis tilkøbt)
7. Låse-ikon
8. Inverter skærmen (vend skærm)
9. Lys-ikon = tænd / sluk
10. Musik-ikon = Tryk for at gå til musikskærm
11. Ikon advarsel
12. Højere temperatur
13. Kontrol-ikon til jetpumpe
14. Temperaturskala (F / C)
15. Nuværende vandtemperatur
16. Ikon for indstillinger
17. Varmeindikator
18. Lavere temperatur

Bemærk: Se side 3 for flere informationer

Bemærk: Efter 30 minutter * går displayet automatisk i dvaletilstand, dette lukker skærmen. Dette er normal for skærmen. Berør hvor som helst på skærmen, for at starte det.

* Dette kan tilpasses. Se side 20.

Hovedskærmen - forsat

Ikonspecifikation:

- = Høj temperatur = Lav temperatur
- = Klar. = Klar og dvale. = Dvale.
- = Filter cyklus 1 = Filter cyklus 2. = Filter cyklus 1 og 2 kører.
- = Ozonator kører. Hvis du ikke kan se dette ikon, betyder det, at ozonatoren er slået fra.
- = Rengøringscyklussen kører. Bemærk: Ikke alle systemer viser dette ikon, mens rengøringscyklussen kører.
- = Wi-Fi signal. Bemærk: Gælder kun, hvis Wi-Fi er installeret.
- = Låse ikon

Når låseikonet vises, indikerer det, at panelet er i den låste position. For at låse op eller låse en indstilling skal du først trykke på det tilsvarende ikon på den låste skærm og derefter trykke og holde ordet "lås" i mere end 5 sekunder, indtil teksten og ikonet skifter til den modsatte position.

Der er 2 låseikoner, der kan vises på hovedsiden på de fleste skærme.

Et langt og smalt ikon betyder, at der bruges en låst indstilling. Det vises på skærme, der er påvirket af indstillingslåsen.

Låseikonet angiver, at panelet er låst.

Hvis begge indstillinger og panelet er låst, vises kun panellåsen, fordi indstillingslåsen ikke gør meget i denne situation. Når panelet er låst, viser indstillingskærmen kun emner, der ikke er berørt af denne lås. (Systeminfo og låseskærme).

- = Rotere (ellervend) skærmen
- = Tændt lys. = slukket lys = Lyset kan ikke bruges
- = Musik tændt. = slukket musik = Musikken kan ikke bruges

11. Meddelelse venter

Indikator for ventende meddelelse viser et af følgende ikoner:

- = Alvorlig fejl (Spaen virker ikke før denne er rettet)
- = Påmindelse
- = Normal fejl eller advarsel
- = Information

Tryk på skærmen for at gå til den meddelelse, der vises.

Nogle meddelelser har "opkald efter service" -teksten, da fejlen kræver en tekniker til at løse problemet. Hvis panelet er låst, og en advarselmeddelelse vises, skal du låse op på låseskærmen (hvor du har brug for at låse panelet op), før du kan rydde meddelelsen.

Hvis du berører fejl / advarsel / påmindelse / informationsikonerne på meddelelsseskærmen, vil dette føre dig til systemoplysningerne for at tillade en fejlfinding, der kan ske over telefonen eller for en servicetekniker til bedre at forstå, hvad der skete. Hvis du lukker systeminformationspanelet i denne situation, bliver du sendt tilbage til meddelelsseskærmen.

- = Hæv den indstillede temperatur.
- = Kontrol ikon for Spa udstyr. Denne vises, når spaets pumper eller andet udstyr kan betjenes. Når du er på spaens kontrolskærm, kan du trykke én gang på et pumpeikonet for lav hastighed i pumperne, tryk igen for høj hastighed. (Det kræver, at spaen er sat op til dette)
- Indikerer om temperaturen er indstillet til enten = Fahrenheit eller = Celcius
- Indikere om nuværende temperatur er i fahrenheit eller celcius. Der vises også om temperaturen er fastsat, ellers vil ikonet blinke
- = Jetpumpe slukket. Viser om pumpen kører eller ej.
- Indstillingsikon = Indstilling er aktiv = Indstillingen er inaktiv (når skærmen er låst). Bringer dig til indstillinger.
- Forskellige varmeikoner også blinkende. Disse indikerer forskellige variationer i varmen.
- Sænker temperaturen.

Hovedskærmen - forsat

Navigering

Hele menuen navigeres ved at berøre skærmen.

De tre forskellige skærmmvalg, der er vist nedenfor, kan vælges. Tryk på en af disse for at åbne en anden skærm med yderligere indstillinger.

De fleste menuskærme annulleres og vender tilbage til hovedmenuen efter 30 sekunders inaktivitet.

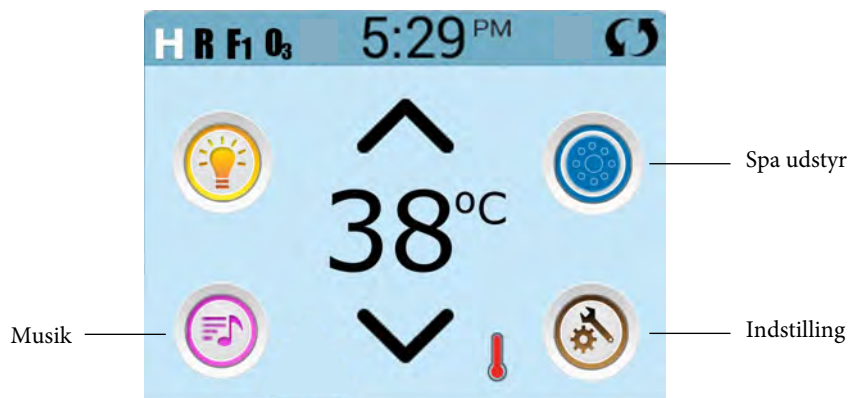

Beskeder

Nedenunder på skærmen vil der, i visse tilfælde, være en indikator på, at en meddelelse venter. Tryk på denne indikation for at gå til meddelelsesskærmen. Skærmen viser også, at meddelelser kan afvises. Se side 25-30 for at få flere oplysninger om meddelelsesskærmen.

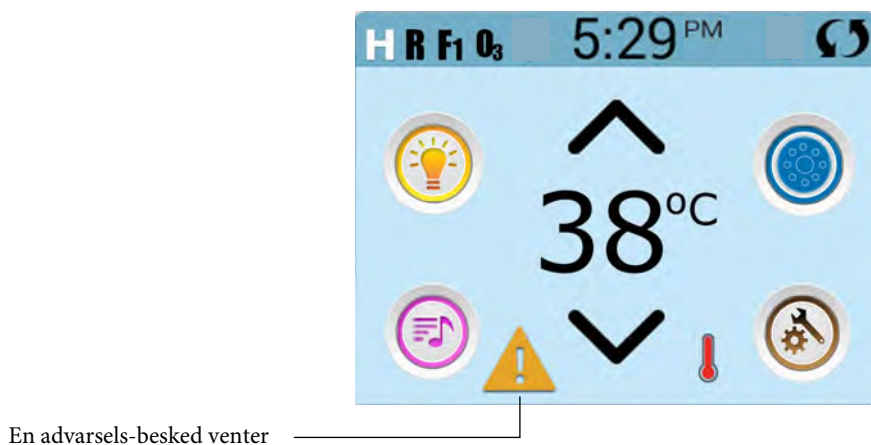

Den nuværende temperatur

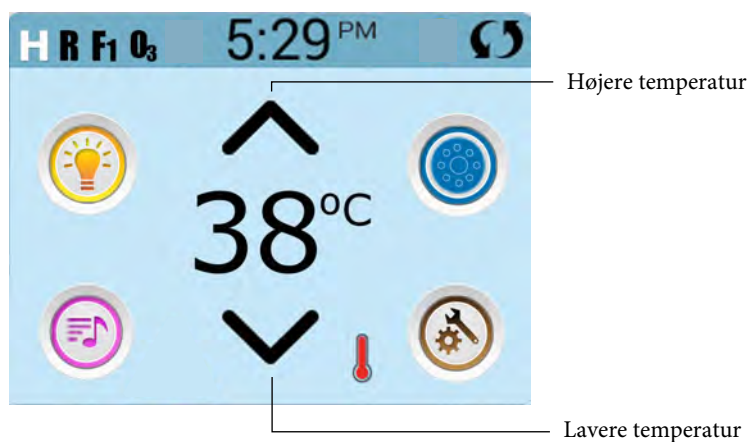

Indstilling af temperaturen

Tryk en gang op eller ned for at få vist den indstillede temperatur (angivet med en blinkende °F eller °C, og en ændring i temperaturfarve). Tryk op eller ned igen for at ændre den indstillede temperatur. Den indstillede temperatur ændres øjeblikkeligt. Hvis du skal skifte mellem højt temperaturområde og lavt temperaturområde, skal du gå til indstillingsskærmen.

Tryk og hold

Tryk og hold nede for at ændre temperaturen, temperaturen skifter indtil du holder op med at trykke, eller indtil temperaturgrænsen er nået.

Spa-Skærmen

Adgang til alt udstyr

Spa-skærmen viser alt tilgængeligt udstyr *, der kan kontrolleres. Skærmen viser ikoner relateret til udstyret, der er installeret på spaen, så skærmen kan variere afhængigt af installationer.

Ikon-tasterne bruges til at vælge og styre individuelle enheder.

Nogle enheder, såsom pumper, kan have mere end en position. Så ikonet ændres for at vise udstyrets aktivitet. Nedenfor er eksempler på 2-trinsmotorindikatorer.



Jets off



Jets Low



Jets High

Hvis din spa har en cirkulationspumpe, vises et cirkulationspumpe ikon, denne angiver pumpens aktivitet, men udenfor forberedelsestilstand kan cirkulationspumpen ikke kontrolleres direkte.



* En undtagelse: Spaens hovedlys vises ikke på skærmen; det vises kun (og kontrolleres) på hovedskærmen.

Almindelige knapper

Dato og tid

Hvis der vises op- eller ned-knapper, når du er på redigeringsiden, og der vælges en værdi (fremhævet), kan værdien øges ved at trykke på op-knappen eller sænkes ved at trykke på ned-knappen.

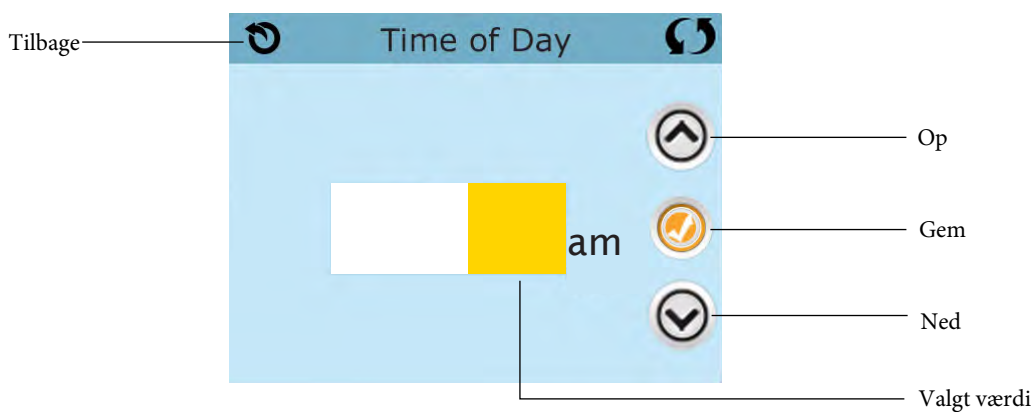

Vend skærmen

Vil ses øverst til højre på alle skærme

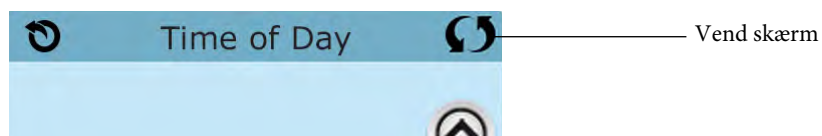

Almindelige knapper - fortsat

Afslut skærme

Tilbageknappen er tilgængelig på alle skærme undtagen på hovedskærmen, skærmen med forberedelsestilstand og meddelelsskærmen. Når du ser denne knap, eller denne knap plus en inaktiv gem-knap, betyder det tilbage eller exit. Knappen vises på indstillingsskærmen, før du ændrer en værdi såvel som på alle andre skærme.

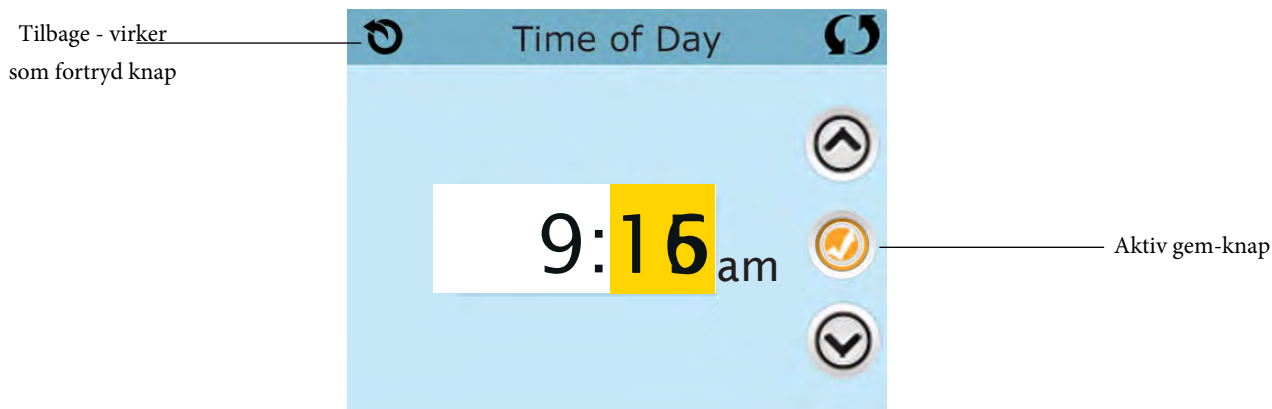
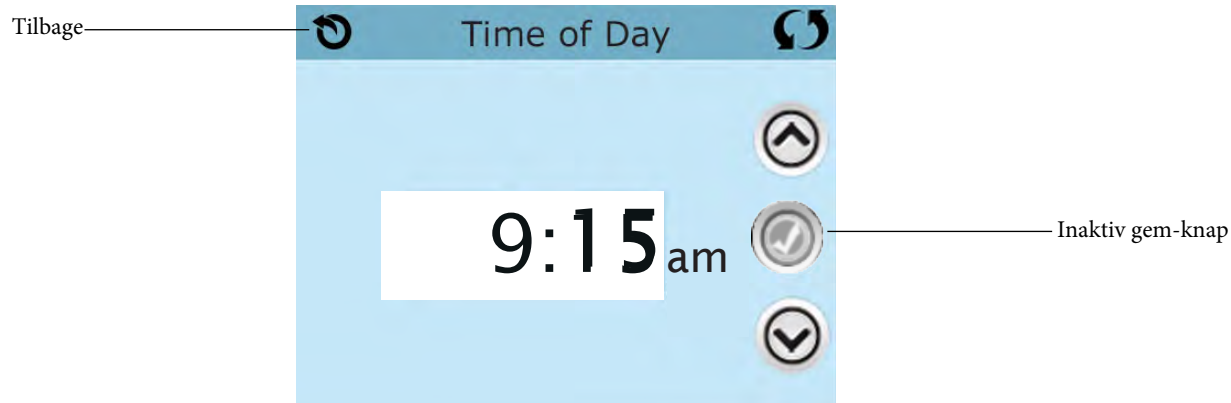

Når du ser både tilbage-knappen og en aktiv Gem-knap, vil Gem-knappen gemme, mens tilbage-knappen annullerer. Hvis skærmen lukkes på grund af inaktivitet, fungerer den som en afbrydelse.

Almindelige knapper - fortsat

Navigere højre / venstre

Hvis der er en højre pil i bunden af skærmen, tager dette dig til næste side.

Hvis der er en venstre pil i bunden af skærmen, vil dette føre dig til den forrige side.

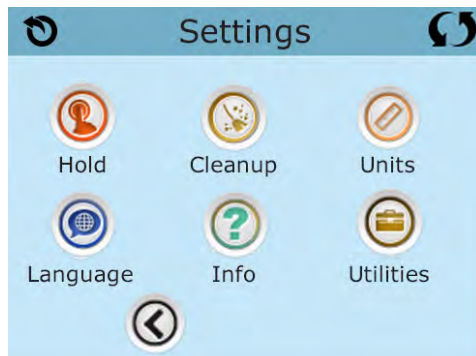
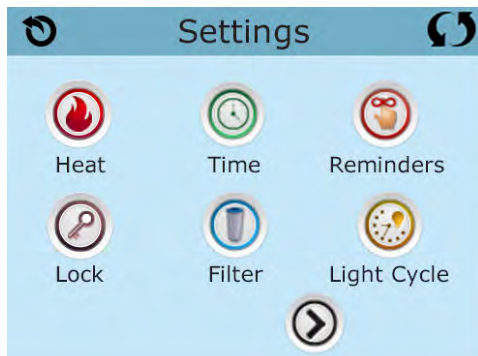

Navigere op / ned

Hvis der vises en op- eller ned-knap og disse trykkes på, når du er på en side med fx. en tekstliste, gennemses en side ad gangen.

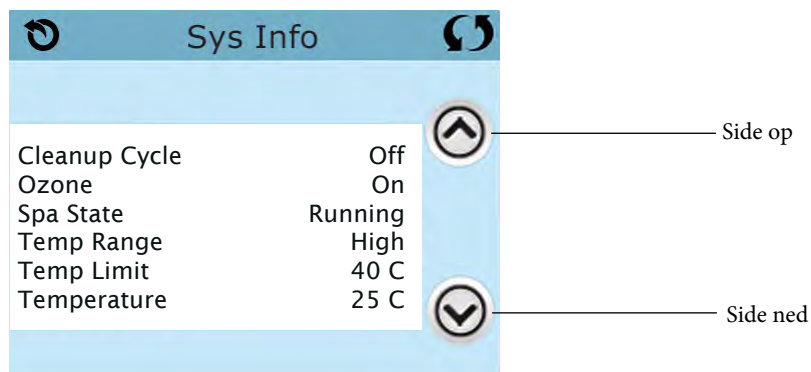

Indstilling af skærm

Programmering osv.

Indstillingsskærmen er der, hvor al programmering og anden funktion af spaen kontrolleres. Hvert ikon på indstillingsskærmen fører dig til en anden skærm, hvor mere end en indstilling kan ses og / eller ændres.

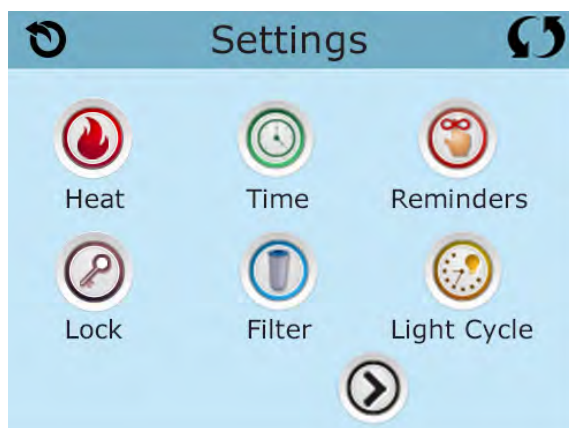

Varme ikon  fører dig til en skærm, hvor du kan kontrollere opvarmningstilstand og temperaturen.

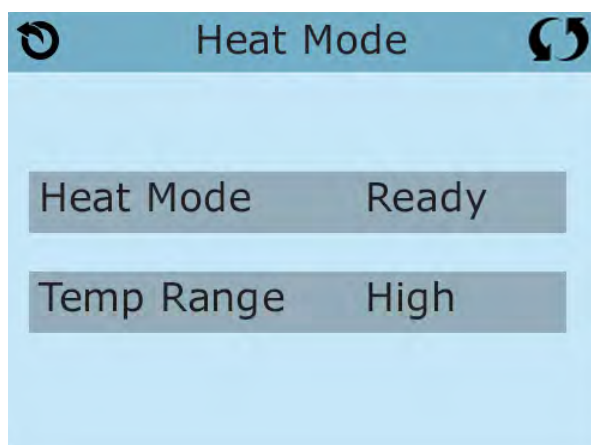

Dobbelt temperaturinterval (høj vs. lav)

Dette system har to temperaturområdeindstillinger med uafhængigt indstillede temperaturer. De specifikke intervaller kan vælges på indstillingsskærmen og vises på hovedskærmen i øverste venstre hjørne af skærmen.

Disse intervaller kan bruges af forskellige årsager, hvor en almindelig brug er en "klar til brug" -indstilling i forhold til en "ferie / vinter" -indstilling.

Hvert interval opretholder sin egen indstillede temperatur, der er programmeret af brugeren. Så når dette er valgt, opvarmes spaet til den indstillede temperatur i forbindelse med dette interval.

Høj rækkevidde kan indstilles mellem 27 ° C og 40 ° C. ("klar til brug")

Lave intervaller kan indstilles mellem 10 ° C og 37 ° C. ("ferie / vinter")

Mere specifikke temperaturområder kan bestemmes af producenten.

Frostbeskyttelse er aktiv med alle intervaller.

Indstilling af skærm - fortsat

Opvarmning - Klar kontra dvale

For at spaen kan opvarmes, er der brug for en pumpe til at cirkulere vandet gennem varmeapparatet. Pumpen, der udfører denne funktion, kaldes "varmepumpe".

Varmepumpen kan enten være en 2-trins pumpe (pumpe 1) eller en cirkulationspumpe.

Hvis varmepumpen er en pumpe med 2 hastigheder, cirkuleres der vand hver halve time ved hjælp af Pumpe 1. Dette gøres for at opretholde en konstant vandtemperatur, der varmes efter behov og opdaterer temperaturdisplayet. Dette kaldes "Polling".

Dvaletilstand tillader kun opvarmning under programmerede filtreringscykluser. Når polling ikke forekommer, viser temperaturvisningen muligvis ikke en aktuel temperatur, før varmepumpen har kørt i et minut eller to.

Når varmepumpen er startet automatisk (f.eks. Til opvarmning), kan du skifte mellem høj og lav hastighed, men du kan ikke slukke for varmepumpen.

Cirkulationsfunktion (se side 13, for mere info)

Hvis spaen er konfigureret til 24 timers cirkulation, kører varmepumpen på alle tidspunkter. Da varmepumpen altid kører, opretholder spaen den indstillede temperatur og varme. I dvaletilstand opvarmes spaen kun for at indstille temperaturen under programmeret filtrering, selvom vandet konstant filtreres, når spaen er i cirkulationsfunktion.

Fra klar til dvale tilstand

"Klar i dvaletilstand" vises på skærmen, når spaet er i dvaletilstand, og der trykkes på knappen Jets 1. Når varmepumpen er startet automatisk (for eksempel opvarmning), kan du skifte mellem lav og høj hastighed, men du kan ikke slukke for varmepumpen. Efter en time vender systemet tilbage til dvaletilstand. Denne tilstand kan også gendannes ved at vælge linjen til opvarmningstilstand på skærmen vist her.

Kom vand i!

Forberedelse og vandpåfyldning

Fyld spaen til det korrekte niveau gennem filterkassetten. Sørg for at åbne alle ventiler og dyser i rørsystemet før påfyldning, så så meget luft som muligt kan forlade rørsystemet under påfyldningen. Når strømmen er tændt, viser det øverste sidepanel en krusning eller startskærm.

Forberedelsestilstand - M019 *

Efter den første startsekvens vil forberedelsestilstanden starte, der vises "priming mode" på skærmen. Kun pumpeikoner vises på skærmen ved forberedelsestilstand.

Under forberedelsestilstanden slukkes varmeapparatet for at lade forberedelsesprocessen afsluttes uden muligheden for at aktivere varmeapparatet under lav strømning eller uden. Intet tændes automatisk, men pumpen (flere) kan aktiveres ved at vælge "Jet" -knapperne.

Hvis din spa har en cirkulationspumpe, kan den tændes og slukkes ved at trykke på knappen "Circ pump" under forberedelsestilstanden.

Start pumperne!

Så snart forberedelsestilstand vises på panelet, skal du vælge "Jets 1" -ikonet for at starte Pumpe 1 med lav hastighed, to tryk for at skifte til højhastighed.

Vælg de andre pumper for at tænde dem. Pumperne skal køre i høj hastighed for at fremme forberedelsen. Hvis pumperne ikke er klargjort efter 2 minutter, og vandet ikke strømmer til din spa, skal du slukke for pumperne og gentage processen.

Bemærk: Sluk og tænd for at starte en ny igen. Nogle gange kan det midlertidigt hjælpe at slukke af for pumperne. Gør det ikke mere end 5 gange. Hvis pumpen ikke er klargjort, skal du slukke for strømmen til din spa og ringe til service.



Vigtigt: En pumpe bør ikke køre uden 'priming' i mere end 2 minutter. En pumpe må under ingen omstændigheder køre uden 'priming' ud over 4-5 minutters forberedelsestilstand. Dette kan forårsage beskadigelse af pumpen og få systemet til at aktivere varmelegemet og hermed forårsage overophedningen.

Kom videre fra forberedelsestilstand

Systemet går automatisk i normal opvarmning og filtrering ved afslutningen af forberedelsestilstanden, dette varer i 4-5 minutter.

Du kan manuelt forlade forberedelsestilstanden ved at trykke på den omvendte knap på forberedelsesskærmen. Bemærk, at hvis du ikke afslutter manuelt som beskrevet ovenfor, slutter forberedelsestilstanden automatisk efter 4-5 minutter. Sørg for, at pumpen er ved dens base på dette tidspunkt. Vi anbefaler at forberedelsestilstanden køres færdig.

Når systemet er klargjort, viser den øverste sidepanel hovedskærmen, men displayet viser ikke temperaturen endnu (se nedenfor). Dette skyldes, at systemet kræver cirka et minuts vandstrøm gennem varmeapparatet for at bestemme vandtemperaturen, og for at vise den.

— — — °F — — — — °C

*MOXX en besked. Se Fejlmeddeler på side 20.

Spa programmer

Pumper

Vælg en jetsknap på skærmen og tryk samt tryk en gang til at sætte gang pumpen, også for at skifte mellem lav og høj hastighed, (hvis dit spa er udstyret med det). Når pumpen er tændt, slukkes den efter en tidsperiode (ca. 30min).

Ikke cirkulær system

Lav hastighed på pumpen kører, når en anden pumpe er tændt, hvis spaen er i klar position (se side 11), kan pumpe 1 også aktiveres mindst et minut pr. 30 minutter for at registrere spa-temperaturen (polling) og derefter opvarmes til den indstillede temperatur, hvis nødvendigt. Når lav hastighed tændes automatisk, kan den ikke deaktiveres fra panelet, men højhastigheden kan startes.

Cirkulationspumpen

Hvis systemet er udstyret med en cirkulationspumpe, kan den indstilles til at arbejde på en af tre forskellige måder:

1. Cirkulationspumpen drives kontinuerligt (24 timer) med undtagelse af at lukke 30 minutter ad gangen, når vandtemperaturen når 1,5 ° over den indstillede temperatur (mest sandsynligt, sker dette i meget varmt klima).
2. Cirkulationspumpen forbliver tændt uden afbrydelse, uanset vandtemperaturen.
3. En programmerbar cirkulationspumpe tændes, når systemet regulerer temperaturen (polling) under filtercyklusser, under fryseforhold eller når en anden pumpe er tændt. Den anvendte specifikke cirkulationsfunktion indstilles af producenten og kan ikke ændres. Andre enhedsindstillinger kan være tilgængelige, såsom ventilator, lys osv.

Filtrering og ozon

På ikke-cirkulerende systemer kører Pump 1 (lav) og ozongenerator også under filtrering. På cirkulationssystemer kører ozon generelt med cirkulationspumpen, men kan være begrænset til filtreringscyklusser. (På nogle cirkulationssystemer kører pumpe 1 lav på samme tid som cirkulationspumpen under filtrering.)

Systemet er fabriksprogrammeret med en filtercyklus, der kører om aftenen (forudsat at tidspunktet på dagen er indstillet korrekt) når energipriser ofte er lavere. Filtreringstid og varighed kan programmeres. (Se side 16). En anden filtreringscyklus kan aktiveres om nødvendigt.

Frostsikring

Hvis temperatursensorerne i varmeapparatet registrerer en tilstrækkelig lav temperatur, aktiveres cirkulationspumpen automatisk for at sikre mod frost. Cirkulationspumpen kører enten kontinuerligt eller periodisk afhængigt af forhold. I koldere klimaer kan en ekstra frostsensoren tilføjes for at beskytte mod frost, hør SPA kompagniet for yderligere information.

Rensningscyklus (tilvalg)

Når en pumpe eller ventilator slukkes efter brug, begynder en rensningscyklus 30 minutter efter. Pumpe og ozongeneratoren tændes i 30 minutter eller mere, afhængigt af systemet. På nogle systemer kan du ændre denne indstilling. (Se afsnittet om oprydningscyklus på side 22)

Indstilling af tid

Få indstillet tiden på dit sp

Indstilling af uret er vigtig, for at sikre filtercyklus og at andre funktioner kører til den ønskede tid.

Varme-ikonet  på installationskærmen fører dig til en ny skærm, hvor du kan indstille tiden.

Vælg blot den korrekte tidszone med time og minutter på skærmen. Brug op- og ned- knappen til at ændre og dernæst gemme.

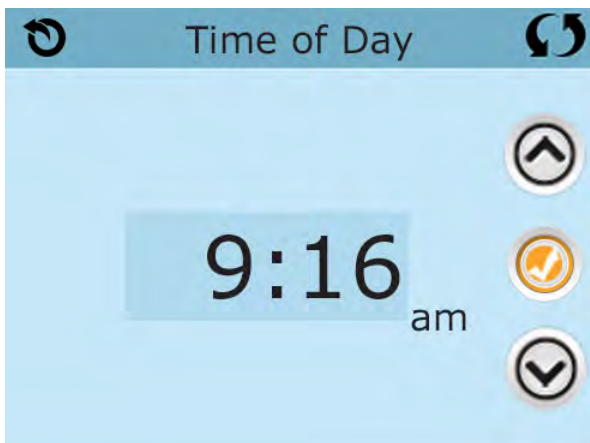

Hvis der ikke er indstillet noget tidspunkt på dagen i hukommelsen, vises et informationsfelt. Hvis du forlader det, vises et info-ikon i bunden af hovedmenuen, indtil tiden er indstillet.

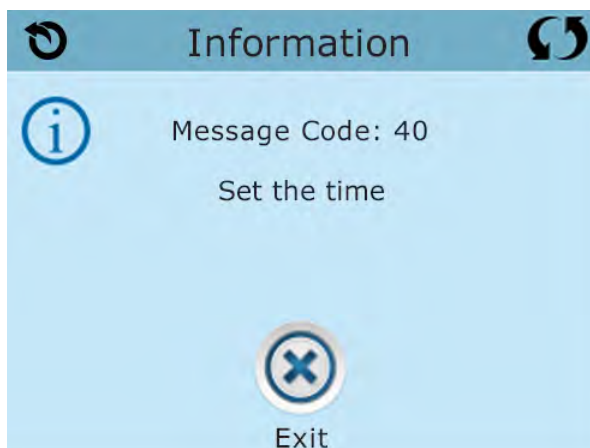

Bemærk:

Dette gælder kun for visningssystemer:

Hvis strømmen afbrydes til systemet, opretholdes tiden i flere dage.

Filtercyklus

Filtercyklus (hoved cyklusen)

Ved hjælp af den samme justering som timing indstilles filtreringscyklusser med starttid og varighed. Hver indstilling kan justeres med 15 minutters intervaller. Panelet beregner sluttidspunktet og viser det automatisk.

Filterikonet  som bringer dig til installationsskærmen, hvor du kan indstille filter cyklussen.

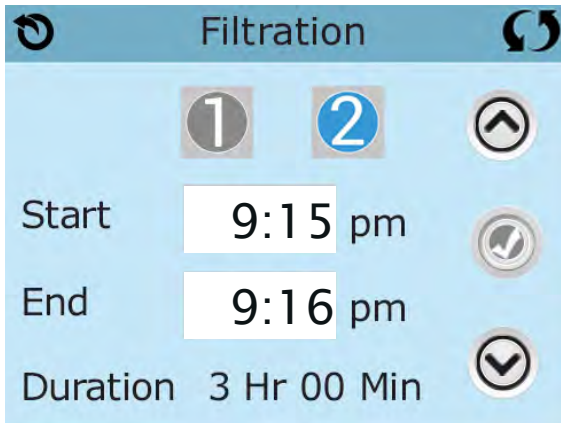

Filter cyklus 2 - valgfri Filtrering

Filtercyklus 2 er ikke tændt som standart

Vis filter 1, mens filter 2 er slået fra:

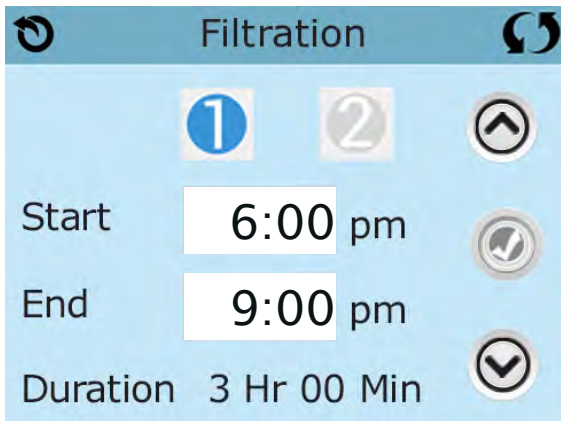

Vis filter 1, mens filter 2 er slået til:

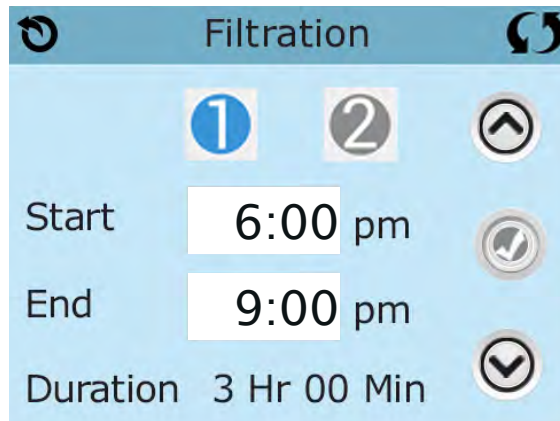

Tryk på "1" for at se filter 1. Tryk på "2" for at se filter 2. Tryk på "2" igen for at slukke eller tænde filter 2. Når filtercyklus 2 er slået til, kan det justeres på samme måde som filtercyklus 1.

Det er muligt at overlappe filtercyklus 1 og filtercyklus 2, dette vil forkorte den totale filtrering.

Filtercyklus - fortsat

Cirkulationspumpe programmer

Nogle spa har indstillinger for cirkulationspumpe, der tillader programmering af filtercyklusens varighed. Nogle cirkulationsscykluser er forprogrammeret til at fungere 24 timer i døgnet og er ikke programmerbare. Se spa-producentens dokumentation for alle detaljer om cirkulationernes programmer.

Rensningscyklus

For at opretholde god hygiejne i vandet, såvel som beskyttelse mod frysning, vil en sekundære vandanordninger rense vand fra deres rør ved at køre kort i begyndelsen af hver filtreringscyklus. (Nogle systemer kører et specifikt antal af rensningscykluser pr. dag, uanset antallet af filtreringscykluser pr. dag. I dette tilfælde falder rensningscykluserne muligvis ikke sammen med starten af filtreringscyklussen)

Hvis filtreringscyklus 1-varighed er indstillet til 24 timer, starter filtercyklus 2, hvis startet, en udrensning, når filtreringscyklus 2 er programmeret til at begynde.

Hvad betyder filtercyklus

1. Varmepumpen kører altid under filtreringscyklussen *
2. I dvaletilstand er der opvarmning under filtreringscyklussen.
3. Rensning finder sted ved starten af hver filtreringscyklus.

* For eksempel: hvis din spa er indstillet til 24 timers cirkulation, bortset fra nedlukning, når vandtemperaturen er 1,5 ° over den indstillede temperatur, vil nedlukning ikke ske under filtercykluser.

Yderligere indstillinger

Indstilling af lys

Hvis lysets cyklus ikke vises i indstillingsmenuen, aktiveres lys Timer-funktionen ikke af producenten. Lys ikonet  bringer dig til en skærm, hvor du kan indstille lyset.

På denne skærm står lysuret på "deaktiveret" som standard. Tryk på "deaktiveret" for at ændre det til "aktiveret". Indstillingen kan ændres på samme måde som filtercykler (se side 15).

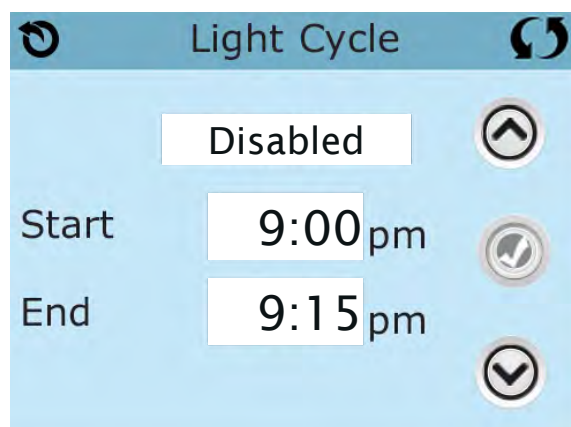

Hjælpepanel

Specifikke knapper til specifikke enheder

Hvis spaen har hjælpepanel (er) installeret, aktiveres den angivne enhed ved at trykke på knappen på panelet. Disse knapper fungerer ligesom Spa-skærmsknapperne (se side 6), og udstyret opfører sig på samme måde med hvert knaptryk.

Begrænset drift

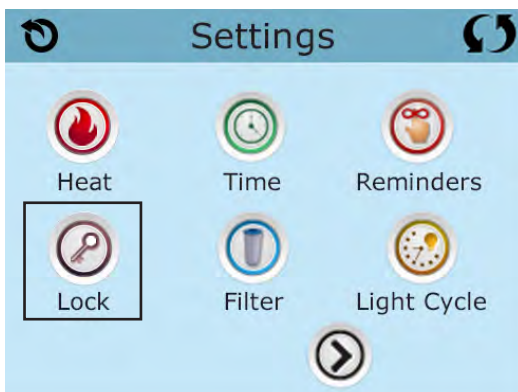

Styringen kan begrænses eller låses for at forhindre uønsket brug eller temperaturjusteringer.

Låsning af panelet forhindrer, at kontrolpanelet kan bruges, men alle automatiske funktioner vil stadig forblive aktive.

Ved låsning af indstillingerne kan jetpumper og andre funktioner bruges, men den indstillede temperatur og andre programmerede indstillinger kan ikke justeres.

Når man bruger div. låse vil der være reduceret adgang til et valg i menupunkterne. Disse inkluderer indstilling af filtreringscykluser, inversion, information og fejl-log. De kan ses, men kan ikke ændres.

Låst panel og indstillinger op

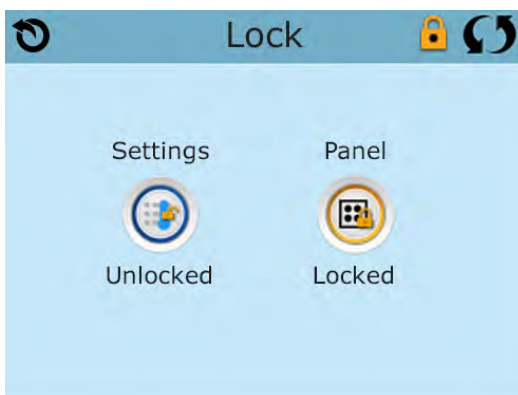

Lås og lås op

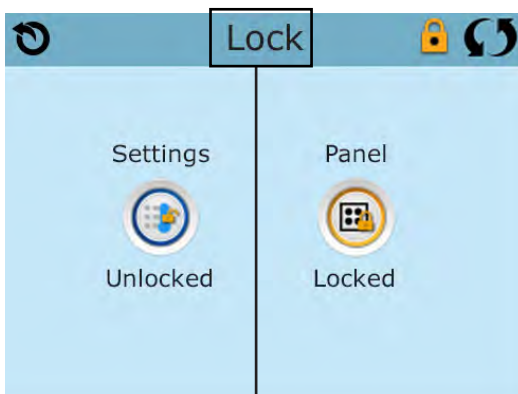

Tryk her i mindst 5 sekunder for at låse.

De samme trin bruges for at låse og låse op. For at låse enten indstillinger eller panel skal du først vælge indstillinger eller panel (hvis det siger det "Unlocked"), og tryk derefter på ordet "lock" i mindst 5 sekunder.

For at låse op for enten indstillinger eller panel skal du først vælge en af de to (hvis det står "låst") tryk derefter på ordene "lock" i mindst 5 sekunder, for at låse op.

Yderligere indstillinger - forsat

Standby - MO37*

Standby tilstanden bruges til at slukke for pumper under servicefunktioner, såsom rengøring eller udskiftning af filtre. Standby fortsætter i en time, medmindre tilstanden manuelt lukkes. Hvis spa-service kræver mere end en time, kan det være bedst at slukke for strømmen til spaen.

Varmeikonet  på indstillingsskærmen sætter spaen på standby, og systemet viser venteskærmen. Tryk tilbage for at afslutte standby.

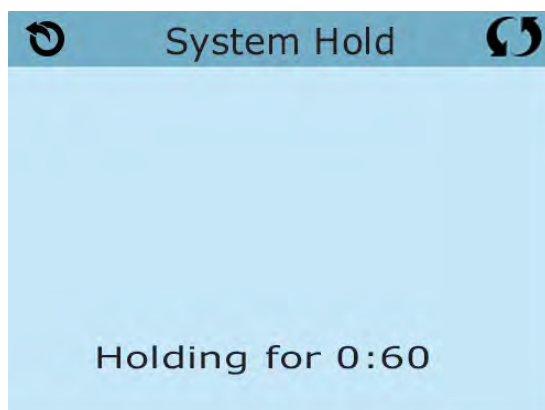

At tage vandet af

Nogle spa har en særlig funktion, der gør det muligt at bruge Pump 1, når der tømmes for vand. Når den er tilgængelig, er denne funktion en del af standby tilstanden. Vi anbefaler ikke at bruge pumper, når vandet tømmes for vand.

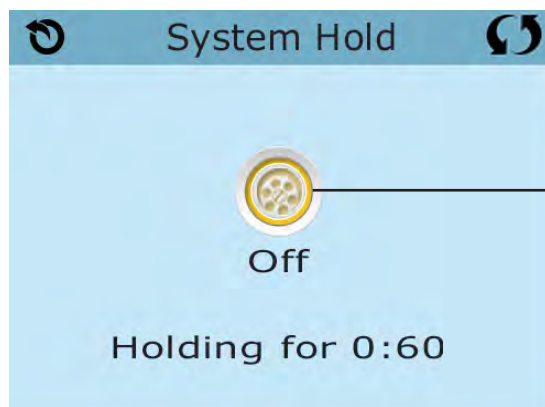

Tryk på dette ikon for at tænde eller slukke dræningspumpen.

Skærmen med diverse værktøj

Værktøj

Værktøjsikonet  på indstillingskærmen tager dig til værktøjsskærmen

Værktøjsskærmen indeholder følgende:

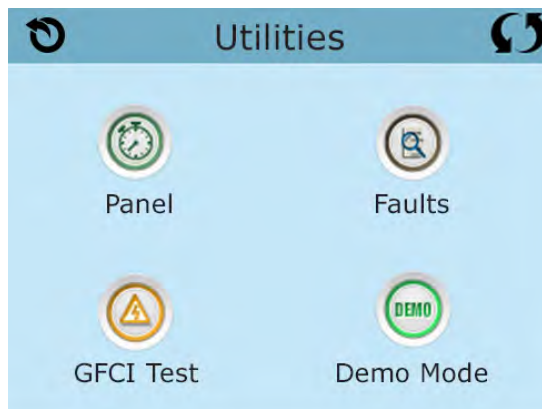

Panel

Hvis du trykker panelikonet i værktøjsmenuen,  bringes du til panelet, hvor du kan indstille, hvor lang tid det vil tage, før panelet slukker (sover) efter dets sidste aktivitet. Tænd / sluk-timer kan indstilles fra 1 til 60 minutter. Administreret er 30 minutter.

Demo tilstand

Demotilstand er ikke altid aktiveret, så den er muligvis ikke synlig. Den er designet til at køre flere enheder i en rækkefølge for at vise de forskellige funktioner i en bestemt spa.

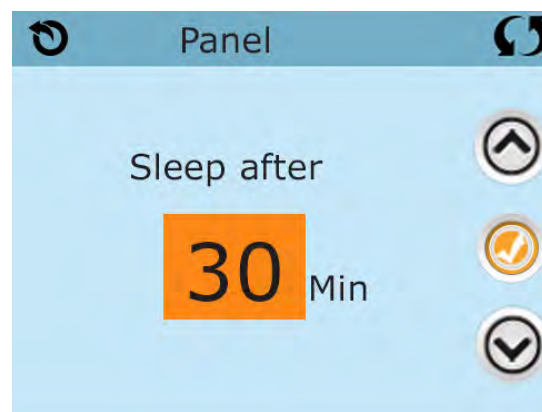

Fejllog

Fejlloggen er et register over de sidste 24 fejl, der kan testes af en servicetekniker. Brug op- og ned-knapperne for at se fejlene. Når forberedelsestilstand vises i fejlloggen, er der ingen fejl. Dets funktion er snarere for, at kunne holde styr på, hvornår spaen genstarter.

GFCI test

(Denne funktion er ikke tilgængelig på CE-markerede systemer.)

Dine systemer kan muligvis have en GFCI (jordfejlkontakt) konfigureret på en af tre måder:

1. GFCI-test er ikke aktiveret.
2. Manuel GFCI-test er aktiveret, men automatisk GFCI-test er ikke aktiveret.
3. Både manuelle og automatiske GFCI-test er aktiveret. Den automatiske test kører inden for 7 dage efter, at spaen er installeret, og hvis det lykkes, gentages det ikke. (Hvis den automatiske test mislykkes, gentages den efter genstart af spaen)
4. GFCI-test vises ikke på skærmen, medmindre den er aktiveret. På denne skærm kan GFCI testes manuelt fra panelet og kan bruges til at nulstille den automatiske testfunktion. (Se side 24)

Yderligere indstillinger - fortsat

Skærm enheden

Dette ikon  på indstillingsskærmen tager dig til enhedens skærm.

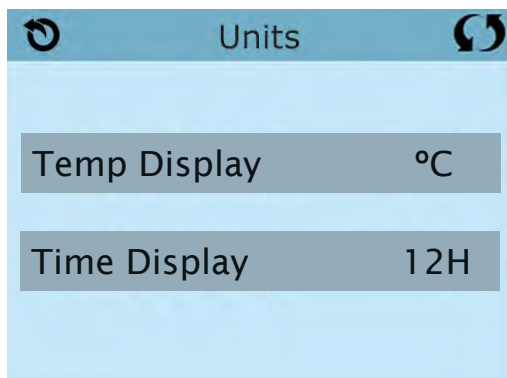

Tryk på "Temp Display" for at ændre temperaturen mellem Fahrenheit og Celsius.
Tryk på "Time Display" for at ændre uret mellem 12 og 24 timers display.

Påmindelser

Påmindelses ikon  på indstillingsskærmen tager dig til påmindelser.

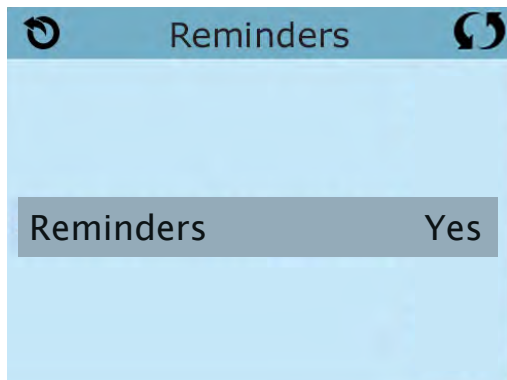

Tryk på "Påmindelser" for at slå påmindelses meddelelserne til (Yes) og fra (No) (Dette gælder f.eks. Filterrensning).

Yderligere indstillinger - forsat

Rensningscyklus

Rengøringscyklusens varighed er ikke altid aktiveret, så den vises muligvis ikke. Når det er tilgængeligt, er det muligt at indstille tiden for pumpe 1 til at køre efter spaen har været i brug, der er 0-4 timer tilgængelig. Hvis det er indstillet til 0,0 Timer, kører rengøringscyklussen ikke.

Rengørings-ikonet  på indstillingsskærmen tager den dig til rengøringskærmen.

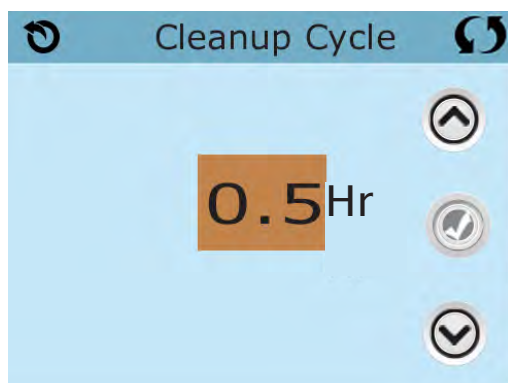

Sprog

Sprog ikonet  på indstillingsskærmen tager dig til sprogindstillingerne

Skift til det sprog som vises på skærmen.



Information

Systeminformation

Menuen til systeminformationsmenuen viser forskellige indstillinger og identifikation af det bestemte system.

System model

Viser systemmodel nummeret

Panel version

Viser softwarenummeret øverst på kontrolpanelet

Software ID (SSID)

Viser software-id nummeret for systemet.

Konfigurationssignatur

Viser testsummen for systemkonfigurationsfilen

Aktuel opsætning

Viser det aktuelle konfigurationsopsætningsnummer

Dip switch indstillinger

Viser et nummer, der repræsenterer positionen for DIP-kontakten S1 på hovedkortet.

Spændingsvarmer (Denne funktion bruges ikke på CE-mærkede systemer.)

Viser driftsspænding, der er konfigureret til varmeapparatet.

Heater Wattal konfigureret i software (kun CE-system).

Viser den kilowatt-klassificering, der er programmeret til styresystemets software (1-3 eller 3-6).

Varme type

Viser et Id-nummer på varmetypen.

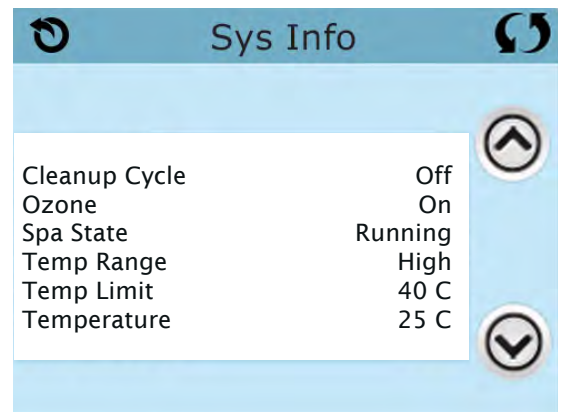

Værktøj - GFCI testfunktion

Jordfejlaafbryderen (GFCI) eller reststrømsdetektoren (RCD) er en vigtig sikkerhedsanordning og nødvendigt udstyr i et spa.

(GFCI-testfunktion er ikke tilgængelig på CE-klassificerede systemer)

Bruges til at verificere korrekt installation

Din spa kan styres med en GFCI-beskyttelsesfunktion. Hvis din spa har denne funktion aktiveret fra producenten, skal en GFCI-triggertest udføres for at aktivere korrekt spa-funktion

På visse systemer:

Inden for 1 til 7 dage efter at have startet spaen, vil GFCI testen starte. (Antallet af dage er fabriksindstillet.)

GFCI skal nulstilles når den har kørt. Når du har bestået GFCI-udløbstesten, vil enhver GFCI-udløb indikere en jordfejl eller anden usikker tilstand, og strømmen til spaen skal slukkes, indtil en serviceperson kan løse problemet.

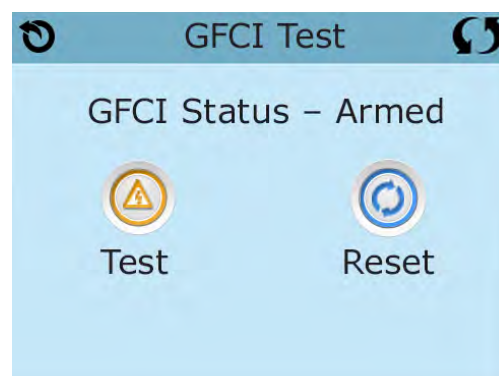

Tving en GFCI-triggertest (kun Nordamerika)

Tryk på GFCI ikonet  på indstillingsskærmen for at komme til GFCI-testskærmen.

Installationsprogrammet kan få GFCI-testen udført hurtigere ved at starte den med tryk på "test" på GFCI-testskærmen. GFCI skal frigives inden for et par sekunder, og spaen skal lukkes ned. Hvis det ikke gør det, skal du slukke for strømmen og kontrollere manuelt, at der er installeret en jordfejlaafbryder, og at kredsløbet og spaet er korrekt tilsluttet. Bekræft GFCI's funktion med sin egen testknap. Nulstil strømmen til spaen og gentag GFCI-testen.

Når GFCI udløses af testen, skal du nulstille GFCI'en, og derefter fungerer spaen normalt. Du kan bekræfte en vellykket test ved at gå til menuen ovenfor. PASSED skal vises, når du har valgt Reset line fra GFCI skærmen.

Advarsel:

Systemer, der automatisk tester GFCI inden for 1 til 7 dage efter installationen:

Slutbrugeren skal trænes til at forvente, at denne engangstest finder sted, og hvordan GFCI korrekt nulstilles. Hvis der er risiko for frysning, skal GFCI eller RCD straks nulstilles, ellers kan der opstå skader på spaen.

CE produkter:

CE-registrerede systemer har ikke et RCD-testprogram på grund af den elektriske services art.

Nogle UL-registrerede systemer har ikke et GFCI-testprogram aktiveret.

Genstart knappen:

Brug kun reset-knappen, hvis en spa skal flyttes til et nyt sted.

Tryk på reset-knappen tvinger en ny test til at udføres på det nye sted.

Generelle meddelelser

De fleste meddelelser og advarsler vises nederst på skærbilledet. Er der flere advarsler og meddelelser vil de vises i en rækkefølge.

— — — °F — — — — °C

Vandtemperatur er ukendt

Når pumpen har kørt i et minut, vil vandtemperaturen vises på skærmen.



Mulig frysning

Er der fundet en potentiel frysning, eller er Aux Freeze Switch blevet lukket, skal alle vandenheder aktiveres. I nogle tilfælde kan pumper tænde og slukke, og varmeren kan fungere under frostsikring. Dette er en operationel meddelelse, ikke en fejlindikation.

Vandet er for varmt - MO29*

Systemet har registreret en vandtemperatur i spaen på 43,3 ° C eller mere, og spaens funktioner er deaktiverede. Systemet nulstilles automatisk, når badevandstemperaturen er under 42,2 ° C. Se efter øget pumpedrift eller høj omgivelsestemperatur.

Vandstanden er for lav

Denne meddelelse kan kun vises på et system ved hjælp af en vandstandssensor. Det vises, når vandstanden er for lav (eller hvis vandstandssensoren er afbrudt) og forsvinder automatisk, når vandstanden er tilstrækkelig. Pumper og varmelegeme er slukket, når denne meddelelse vises.

*MOXX er en meddelelseskode. Koder som disse vises i fejlloggen.

Varmereleterede meddelelser

Vandtilstrømningen er for lav - MO16*

Der er muligvis ikke nok vandstrømning gennem varmeapparatet til at fjerne vandet fra varmeapparatet. Varmepumpen starter igen efter ca. 1 min. Se "Flow-relaterede kontroller" nedenfor.

Vandtilstrømning mislykkes* - MO17**

Vandstrømning gennem varmepumpen er ikke tilstrækkelig til at fjerne varmen fra varmeelementet, og varmepumpen er blevet inaktiveret. Se "Flow-relaterede kontroller" nedenfor. Når problemet er løst, skal du nulstille beskeden *

Varmepumpen kan være tør* - MO28**

Varmepumpen er eventuelt tør, eller ikke nok vand i varmeapparatet til at starte det. Spaen lukkes i 15 minutter. Nulstil denne meddelelse * for at genstarte varmeapparatet. Se "Flow-relaterede kontroller" nedenfor.

Varmepumpen er tør* - MO27**

Der er ikke nok vand i varmeapparatet til at starte det. Spaen er lukket ned. Når problemet er løst, skal du nulstille beskeden * for at genstarte varmeelementet. Se "Flow-relaterede kontroller" nedenfor.

Varmepumpen er for varm* - MO30**

En af vandtemperaturfølerne har registreret 47,8 ° C) varmeren og spaen er lukket. Du skal først nulstille meddelelsen*, når vandet er under 42,2 ° C. Se "Flowrelaterede kontroller" nedenfor.



Flow relaterede kontrol

Kontroller om der er lavt vandstand, begrænsninger i vandstrømningen, lukkede ventiler, opfanget luft, for mange lukkede stråler og pumpeforberedelse.

Nogle af systemerne vil lukkes ned på grund af fejltilstande, andre kan undertiden fortsætte, eventuelt med at overvåge temperatur eller frostsikring, hvis det er nødvendigt.

* Nogle meddelelser kan fås direkte på panelet. Meddelelser, kan åbnes, med et "klart ikon" i bunden af skærmen. Tryk på "clear" ikonet for at få adgang til meddelelsen.

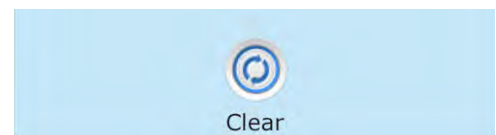

**MOXX er en meddelelseskode. Koder som disse vises i fejlloggen.

Sensor relaterede meddelelser

Sensorer er ude af synkronisering - MO15**

Temperatursensorerne KAN være synkroniserede med 2 ° F eller 3 ° F. Ring til service, hvis beskeden ikke forsvinder inden for få minutter.

Sensorer er ude af synkronisering - MO15** (ring til service)

Temperatursensorerne er ikke synkroniserede. Er ovenstående fejl ikke rettet indenfor en time, skal der ringes til service.

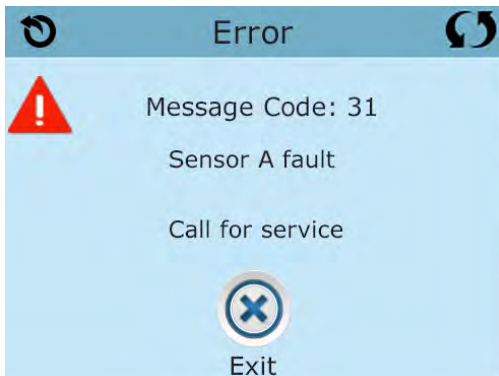

Sencor A eller Sencor B fejl. MO31** eller MO32**

En temperatursensor eller sensorkredsløb er ophørt med at fungere. Ring til service.

Diverse meddelelser

Kommunikationsfejl

Kontrolpanelet modtager ikke meddelelser fra systemet. Ring til service.

Test software installeret

Kontrolsystemet fungerer med testsoftware. Ring til service.

* Nogle meddelelser kan gendannes fra panelet. Genoprettelige meddelelser vises med et "Clear ikon" i bunden af skærmen. Tryk på Clear ikon for at nulstille meddelelsen.

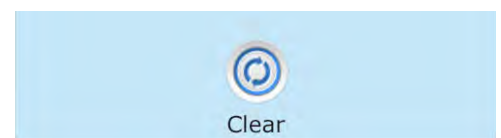

* MOXX er en meddelelseskode. Koder som disse vises i fejlloggen.

Systemrelaterede meddelelser

Program hukommelsesfejl * - MO22**

Hvis "program checksum test" ved opstart mislykkedes, vil det indikere et problem med firmware (operativsoftware) og dette kræver et servicebesøg.

Indstillingerne er nulstillet (eksisterende hukommelsesfejl) * - M021 **

Hvis denne meddelelse vises ved mere end ved opstarten, skal du kontakte din forhandler eller serviceorganisation.

Uret mislykkedes* - MO20**

Kontakt din forhandler eller en serviceorganisation.

Konfigurationsfejl (Spaen starter ikke)

Kontakt din forhandler eller en serviceorganisation.

GFCI mislykkedes (systemet kunne ikke teste GFCI) - M036 **

(Kun Nordamerika) Kan indikere en usikker installation. Kontakt din forhandler eller serviceorganisation.

En pumpe kan have sat sig fast - MO34**

Vand kan blive overophedet. LUK SPAEN NED OG GÅ IKKE I VANDET. Kontakt din forhandler eller en serviceorganisation.

Varmefejl - MO35**

Det ser ud til, at en pumpe sidder fast i TIL-positionen, da spaet sidst blev brugt. LUK SPAEN NED OG GÅ IKKE I VANDET. Kontakt din forhandler eller serviceorganisation.

* Nogle meddelelser kan gendannes fra panelet. Genoprettelige meddelelser vises med et "clear ikon" i bunden af skærmen. Tryk på det klare ikon for at nulstille meddelelsen.

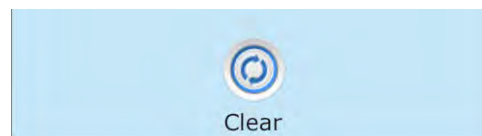

*MOXX er en meddelelseskode. Koder som disse vises i fejlloggen.

Påmindelse meddelelser

Generel vedligeholdelse

Påmindelsesmeddelelser kan ændres i indstillingsmenuen. Se side 21. Påmindelsesmeddelelser kan vælges individuelt af producenten. De kan være helt deaktiverede, eller der kan være et begrænset antal påmindelser om en bestemt model. Frekvensen for hver påmindelse (dvs. hver 7. dag) kan angives af producenten.

Kontrollere pH værdien

Kan vises på en regelmæssig tidsplan, fx hver 7. dag.
Kontrollerer pH med et testkit, og juster pH med passende kemikalier.

Kontrollere kemi

Denne meddelelse kan vises på en regelmæssig tidsplan, fx hver 7. dag.
Kontrollerer desinfektionsmidler og anden vandkemi med et testkit og juster med passende kemikalier.

Rengør filter

Kan vises på en regelmæssig tidsplan, fx hver 30. dag. Rengør filteret i henhold til producentens instruktioner. Se mere på side 19.

Test GFCI (eller RCD)

Kan vises i henhold til en almindelig tidsplan, fx hver 30. dag.
GFCI eller RCD er en vigtig sikkerhedsanordning og skal testes regelmæssigt for at kontrollere dets pålidelighed. Hver bruger skal trænes til sikkert at teste GFCI eller RCD i forbindelse med spa installationen.
En GFCI eller RCD har en TEST og RESET-knap på den, der giver en bruger mulighed for at verificere funktionen.

Skift vandet

Denne besked kan vises regelmæssigt, fx hver 90. dag.
Skift vandet i spaen regelmæssigt for at opretholde korrekt kemisk balance og hygiejneforhold. Vi anbefaler, at man hver uge tester klor og pH værdien. Holdes vandet rent behøves der ikke skiftes vand så ofte.

Yderligere meddelelser kan vises ved specifikke systemer

* Nogle meddelelser kan gendannes fra panelet. En gendannelig meddelelse vises med en "Clear ikon" i bunden af skærmen. Tryk på det klare ikon for at nulstille meddelelsen.

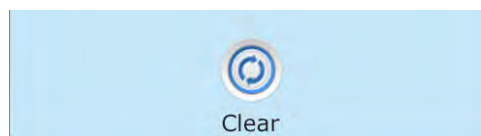

Påmindelse meddelelser

Rengør dækslet

Kan vises på regelmæssig plan, dvs. hver 180 dag.

Vinyldæksler skal rengøres for maksimal levetid.

Behandlet træ

Kan vises med en regelmæssig tidsplan, fx hver 180 dag.

Trælister og fittings skal rengøres i henhold til producentens instruktioner for maksimal levetid.

Skift filter

Kan vises med en regelmæssig tidsplan, fx hver 180 dag.

Filtrer skal udskiftes lejlighedsvis for at opretholde spa-funktionen og sanitære forhold.

Skift UV (hvis monteret)

Denne meddelelse kan vises regelmæssigt. Udskift UV i henhold til producentens anvisninger.

Tjek ozon

Denne meddelelse kan vises regelmæssigt.

Kontroller ozongeneratoren i henhold til producentens instruktioner.

Service kontrol

Denne meddelelse kan vises regelmæssigt.

Udfør en servicekontrol i henhold til producentens instruktioner.

Yderligere meddelelser kan vises på andre systemer.

* Nogle meddelelser kan gendannes fra panelet. En gendannelig meddelelse vises med en "Clear ikon" i bunden af skærmen. Tryk på det ikonet for at nulstille meddelelsen.

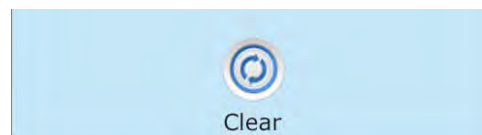

Service og installation

ADVARSEL! Kvalificerede teknikere kræves til service og installation

Grundlæggende retningslinjer til installation og konfiguration:

Brug kun en kobberleder på mindst 6 AWG.

Momentforbindelser mellem 21 og 23 pund.

Let tilgængelige nedlukninger skal indstilles på installationstidspunktet. Permanent tilsluttet strømforsyning. Tilslut kun et kredsløb, der er beskyttet af en jordfejlfafbryder i klasse A (GFCI) eller reststrømsdetektor

(RCD) monteret mindst 5 '(1,52 m) fra de indvendige vægge i spa / boblebadet og inden for udsyn fra maskinrummet.

CSA-kabinet: Type 2

Se ledningsdiagrammet på indersiden af styreskabet.

Se installations- og sikkerhedsinstruktioner leveret af spa-producenten.

Advarsel: Personer med infektionssygdomme bør ikke bruge spa eller boblebad.

Advarsel: For at undgå personskade skal du være forsigtig, når du går ind eller forlader spaen

Advarsel: Brug ikke spaen lige efter anstrengende træning.

Advarsel: Langvarig badning i spa eller boblebad kan være sundhedsskadeligt.

Advarsel: Oprethold vandkemi i henhold til producentens instruktioner.

Advarsel: Udstyret og betjeningselementerne skal være placeret mindst 1,5 meter vandret fra spa eller spabad.

CSA-OVERENSSTEMMELSE:

Vær opmærksom på:

- Test jordfejlkontakten (GFCI) inden hver brug af spaen.
 - Læs brugsanvisningen.
 - Hvis udstyret skal installeres i en grop, skal der leveres tilstrækkelige dræningsrør.
 - Kun til brug i et lukket godkendt CSA-kabinet 3
 - Tilslut kun et kredsløb, der er beskyttet af en jordfejlfafbryder i klasse A (GFCI) eller reststrømsdetektor (RCD).
 - Brug identiske udskiftningsdele under vedligeholdelse for at sikre fortsat beskyttelse mod elektrisk stød.
 - Installer en passende nominel sugebeskyttelse for at matche den maksimale specificerede strømningshastighed
- Advarsel:**
- Vandtemperaturer over 38 ° C kan være overdrevent skadelige for dit helbred.
 - Frakobl den elektriske strøm inden vedligeholdelse.

ADVARSEL! GFCI ELLER RCD-BESKYTTELSE.

Ejeren skal teste og gendanne GFCI eller RCD regelmæssigt for at kontrollere dens funktion.

ADVARSEL! FARE ELEKTRISK STØD! INGEN BRUGERVENLIGE DELE!

Forsøg ikke at vedligeholde dette kontrolsystem. Kontakt din forhandler eller serviceorganisation for hjælp. Følg alle instruktioner om strømtilslutning i brugermanualen. Installationen skal udføres af en kvalificeret elektriker, og alle jordforbindelser skal være korrekt installeret.

Dansk Bademiljø

Sigma 8, Søften
8382 Hinnerup
Danmark

Copyright © 2019 Dansk Bademiljø ApS
All rights reserved.

spaTouch™ 3

Manual



HOVEDSKÆRMEN

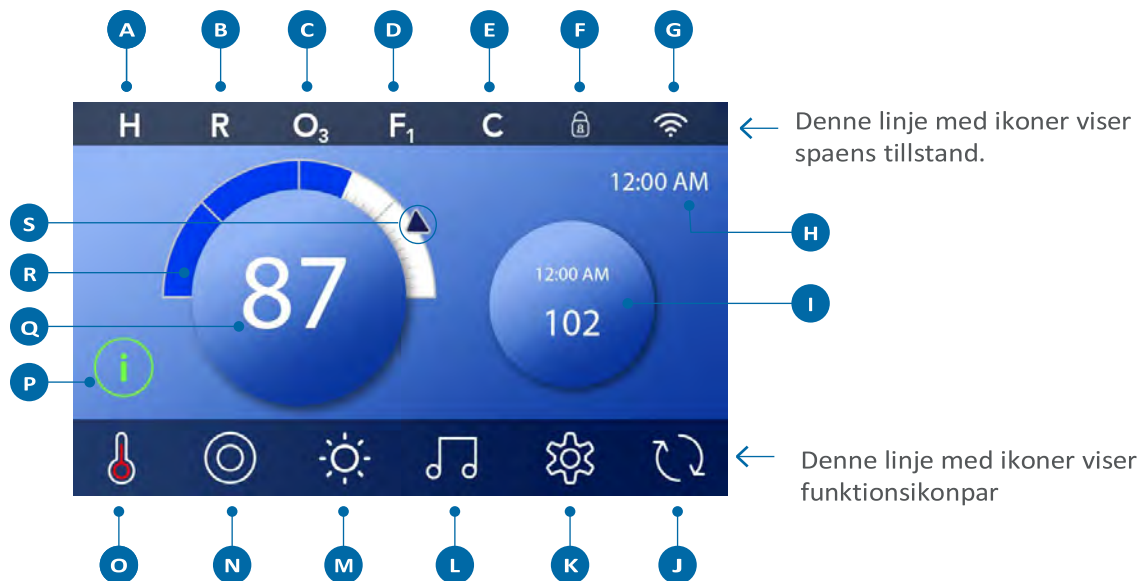

Hovedskærmens ikoner

A -Temperaturområde

Høj: **H**

Lav: **L**

B -Opvarmning

Klar: **R**

Dvale: **☰**

Klar-i-dvale: **RR**

C - Ozon kører: **O₃**

D – Filtercyklusser

Filtercyklus 1: **F₁**

Filtercyklus 2: **F₂** (Valgfri funktion)

Filtercyklus 1 & 2: **F₊**

E - Rensningscyklus (valgfri funktion)

F - Panel låst og/eller indstillinger låst

G - Wi-Fi (lokal eller Cloud-tilslutning)

H – Klokkeslæt

I – Sekundær ikon / sekundært display

J – Spejlvend skærmen

K - Indstillinger

L - bba™ version 2 og 3 (Balboa Bluetooth Audio)

M – Lys (eller CHROMAZON™, hvis installeret).

Begge ikoner skifter fra hvid til farve, når disse funktioner tændes.

N - Spa

O – Status på varmelegemet

P - Meddelelsesikon (kan komme til syne) -

Information:

Påmindelse:

Fejl - Normal fejl eller advarsel (Warning):

Fejl – Spaen fungerer ikke før funktionen er repareret:

Q - Vandtemperatur

R - Vandtemperatursmåler

S – Indstil pil på temperaturmåler

Systemkonfigurationen afgør antallet af ikoner, der er synlige på hovedskærmen. Din hovedskærm kan vise færre eller andre ikoner.

Spa Status

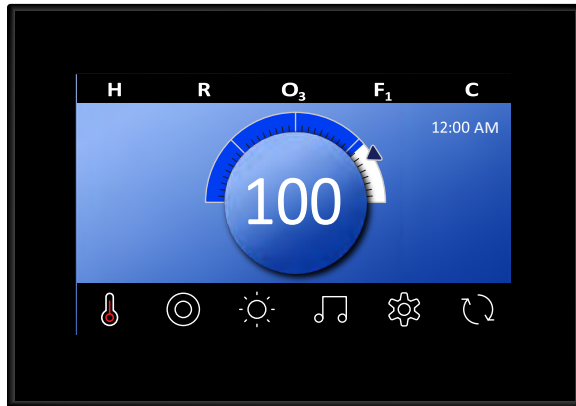

Vigtig information omkring spaens funktion kan ses på hovedskærmen. De fleste funktioner, inklusive indstilling af temperaturindstilling, kan tilgås fra denne skærm. Den aktuelle vandtemperatur kan ses, og temperaturindstillingen kan justeres (se side 10). Klokkeslæt, ozon- og filterstatus, samt andre meddelelser og advarsler, er synlige. Det valgte temperaturområde vises i det øverste venstre hjørne. Et låseikon vises nor/hvis panelet eller indstillingerne er låst. I bunden af skærmen vises et ikon, hvis der er en ulæst meddelelse. Tryk på ikonet for at åbne meddelsesskærmen. For mere information om meddelsesskærmen, se side 27.

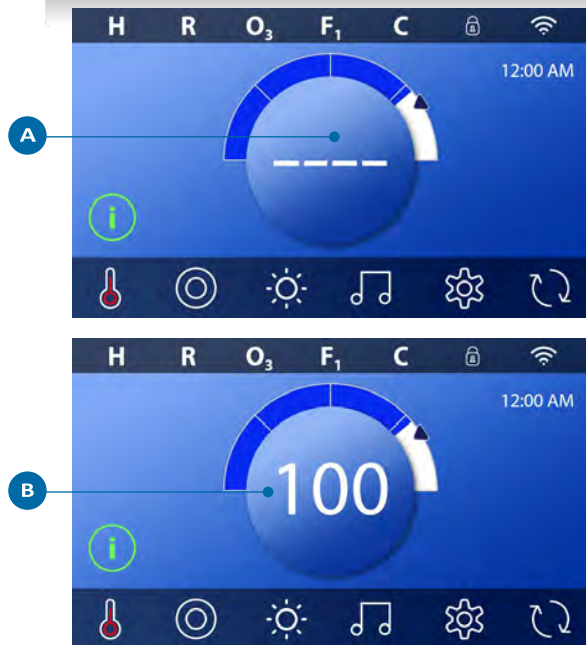

Når spaen er tændt, bliver fire streger synlige (A) i displayet for vandtemperatur i et minut. Stregerne viser, at spaen undersøger vandtemperaturen. Når pumpen har været i gang i et minut, forsvinder stregerne og vandtemperaturen vises (B). Stregerne kan komme til syne igen, hvis pumpen ikke været aktiveret i en time.

Aktiver panelet, navigation & ikoner

Det er nemt at styre din spa med den intuitive, grafiske brugerflade (GUI). I dette afsnit gennemgår vi navigation og brug af GUI'en.

Aktiver panelet

Skærmen er blank, når den er i dvaletilstand. Når du trykker på den tomme skærm, vises skærbillede A. Aktiver panelet ved at trykke på håndikonet og føre fingrene i pilenes retning (A).

Skærmen går automatisk i dvale, hvis den ikke bruges i et minut. Grænsen for, hvornår dvalefunktionen skal aktiveres, kan justeres (se panel  på side 25).

Ikoner

En række ikontyper giver hurtig adgang til funktioner og indstillinger. Det store temperaturdisplay er en ikon (B), som styrer temperaturindstillingerne. Hele rækken i bunden af hovedskærmen indeholder ikoner (C).

Miniafspillerikon (indstil temperatur/klokkeslæt)

Ikonet giver hurtig adgang til temperaturindstillinger og klokkeslæt (D). Hvis eller skjul ikonet ved at tykke på varmelegeme-ikonet en gang (E).

Miniafspillerikon (musik)



Ikonet viser kontrollen til musikafspilning (F), hvis din spa har bba™ (Balboa Bluetooth Audio) installeret, og bba™ er aktiveret. Skjul ikonet ved at trykke på varmelegeme-ikonet to gange (G). Det første tryk viser indstillingsmulighederne for temperatur og klokkeslæt. Andet tryk skjuler ikonet.

bba™-ikon (H)

Hvis bba™ er aktiveret, og du trykker på bba™-ikonet (H) en gang, vises miniafspillerens musikkontrol (F). Tryk på bba™-ikonet en ekstra gang for tilgå musikskærmen (H). Hvis bba™ er aktiveret, kan man se en hvid ring omkring ikonet, som det ses på billedet (I).

Hvis bba™ ikke er aktiveret, kan du tilgå musikskærmen (I) ved at trykke på bba™-ikonet en gang (H).





Hvis din spa har bba™ installeret, se da den bba™-manual, der fulgte med spaen. Hvis der ikke medfulgte en manual, kontakt da spaens forhandler eller producent.

Skærmenavne

Skærmenes navne vises øverst på skærmen. For eksempel er dette indstillingsskærmen (J). Der henvises til skærmenavnene igennem resten af denne manual.

Navigation

Naviger mellem skærmene og/eller listerne med følgende ikoner:

Op:			Venstre (K)
Ned:			Højre (K)
Tilbage (L)			

Swipe og vælg på lister

Før fingrene hen over en liste (N) for at finde den ønskede indstilling. Listen har en pil (M), der indikerer den nuværende indstilling. Hvis den ønskede indstilling ikke flugter med pilen, tryk da på den ønskede indstilling for at vælge den. Temperaturlisten forsvinder, hvis du trykker et andet sted på skærmen end på listen.

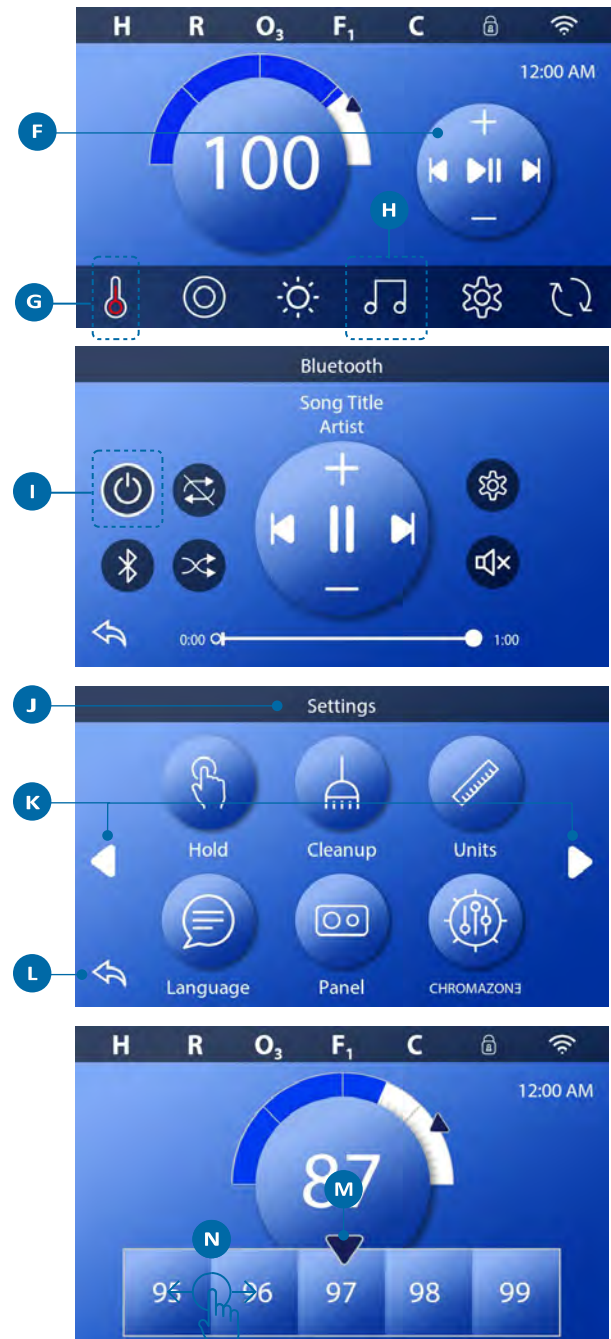

Gem og annuller





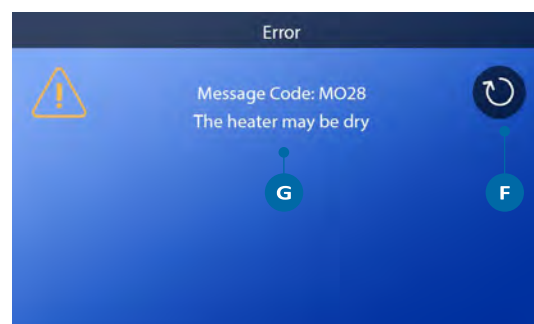
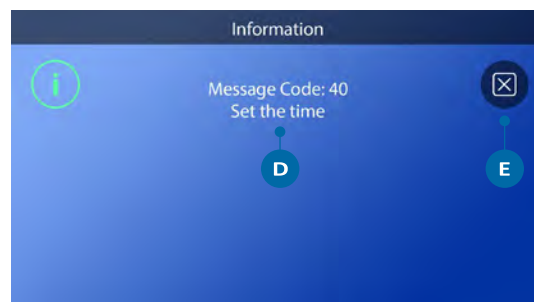
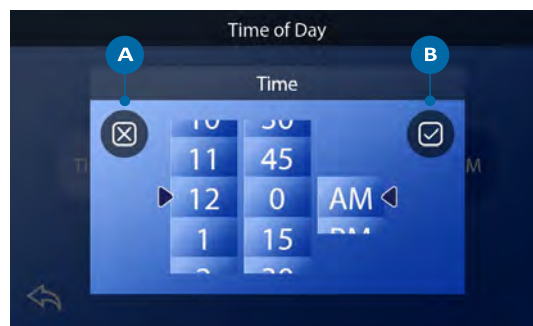

Når du har lavet en ny indstilling trykker du på gem-ikonet (B). Når du har trykket, er ændringerne gennemført. Hvis du ikke ønsker at bruge de nye indstillinger, trykker du på annulleringsikonet (A).

Meddelelsesikoner

Meddelelsesikoner giver dig påmindelser for at hjælpe dig med at sikre, at din spa fungerer problemfrit. Meddelelsesikonerne giver dig også advarsler, der hjælper teknikeren med at løse eventuelle problemer. Når du ser et meddelelsesikon (C), kan du trykke på ikonet for at se den aktuelle besked (D og G). Tryk på "forlad-ikonet" (E) for at komme tilbage til hovedskærmen eller tryk på "fjern-ikonet" for at slette beskeden (F).

Ikonerne kan variere alt efter beskedtypen. Se listen nedenfor.



-  Information
-  Påmindelse
-  Normal fejl eller advarsel
-  Spaen fungerer ikke, før problemet er løst
-  Fjern
-  Forlad

Indstilling af klokkeslæt

Husk at indstille klokkeslæt.

Følg disse trin for at indstille klokkeslættet på din spa.

- På hovedskærmen trykker du på indstillingsikonet (B).
- På Settings-skærmen trykker du på tidsikonet (C).
- På skærmen for klokkeslæt trykker du på "Time"-ikonet (D).
- Indstillingshjulene kommer til syne. Drej på hjulene (F) for at indstille klokkeslættet. Når du har fundet dit ønskede klokkeslæt, skal du trykke på det, så det kommer til at flugte med pilen.

Tryk på Gem (G) for at gemme dine indstillinger. Tryk på Annuller (E) for at afbryde indstillingerne.

Det er vigtigt at indstille klokkeslættet, da det er med til at holde styr på filtreringstidspunkterne og andre baggrundsfunktioner. Hvis klokkeslættet skal indstilles, vises et informationsikon (A) på hovedskærmen; forrige side for mere information omkring forskellige typer meddelelser.

BEMÆRK! Hvis strømmen til systemet bliver afbrudt, bliver klokkeslættet gemt i flere dage (gælder ikke for alle systemer).

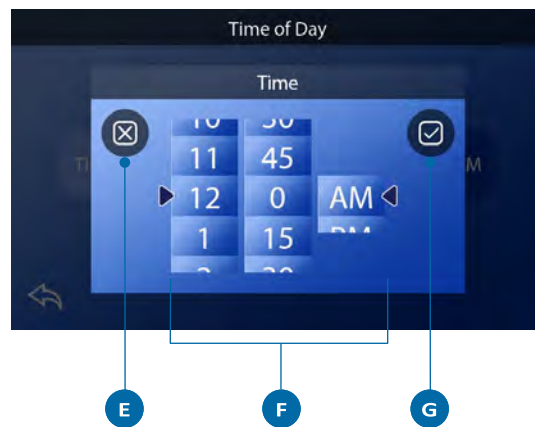
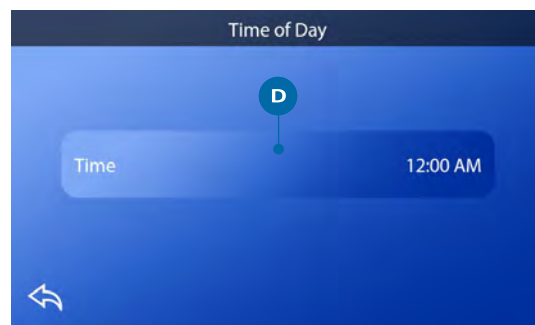
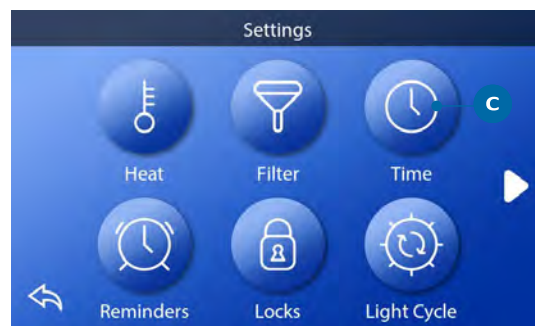

Indstilling af temperatur

Tryk på vandtemperaturikonet(A) for at få temperaturmenuen frem (B). Det midterste tal med pilen (C) viser den nuværende temperaturindstilling. Hvis du fx ønsker en temperatur på 102, og tallet vises på rækken (D), trykker du på tallet for at indstille det (E). Hvis 102 ikke er synligt, swiper du tallene i menuen (B) til 102 kommer til syne (D).

Hvis 102 bliver synligt, men tallet ikke stopper ud for pilen (som i billede D), trykker du på 102. Ved at trykke på tallet bliver det centreret ud for pilen (E).

Tryk på vandtemperaturmåleren (A) for at fjerne menuen med tal. Temperaturen er nu indstillet til 102.

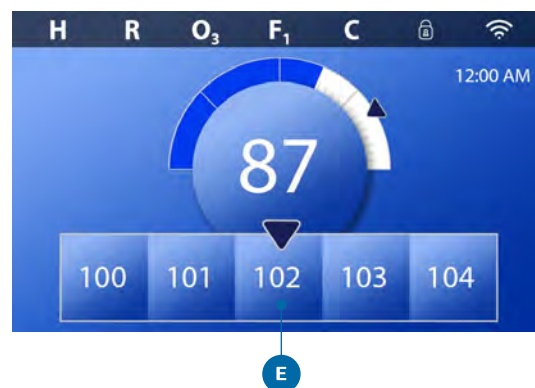
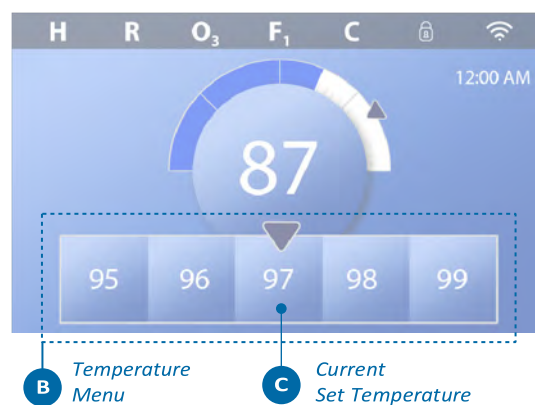

Hvordan ser jeg den indstillede temperatur?

Tryk på statusikonet for varmelegemet (A) for at få miniafspillerikonet frem (B). Tryk på statusikonet for varmelegemet igen for at fjerne miniafspillerikonet.

Temperaturindstillingen vises både med tal og en indikationspil (D). Vandtemperaturen vises både med tal og en statusbar (C). Forskellen mellem vandtemperatur og temperaturindstillingen er vist med et mellemrum mellem statusbaren og den indikationspilen (E). Hvis der ikke er noget mellemrum, stemmer vandtemperaturen med den ønskede indstilling.

Kan jeg ændre temperaturindstillingerne med min miniafspiller?

Ja, det kan du. Miniafspiller-ikonet og temperaturindstillingsikonet fungerer på samme måde i dette tilfælde. Tryk på miniafspilleren for at se temperaturmenuen- Vælg den ønskede temperatur og tryk på miniafspillerikonet igen for at gå ud af temperaturmenuen. Den nye temperatur er nu indstillet

Hvordan ved jeg, om varmelegemet er tændt??

Midten af statusikonet for varmelegemet bliver rødt (A), når varmelegemet er tændt. Statusikonet kommer til syne i det øverste venstre hjørne af spaskærmen (F) når varmelegemet er tændt.

BEMÆRK: Statusikonet for varmelegemet blinker, når legemet tænder; det er normalt.

Varmelegeme slukket Varmelegeme tændt

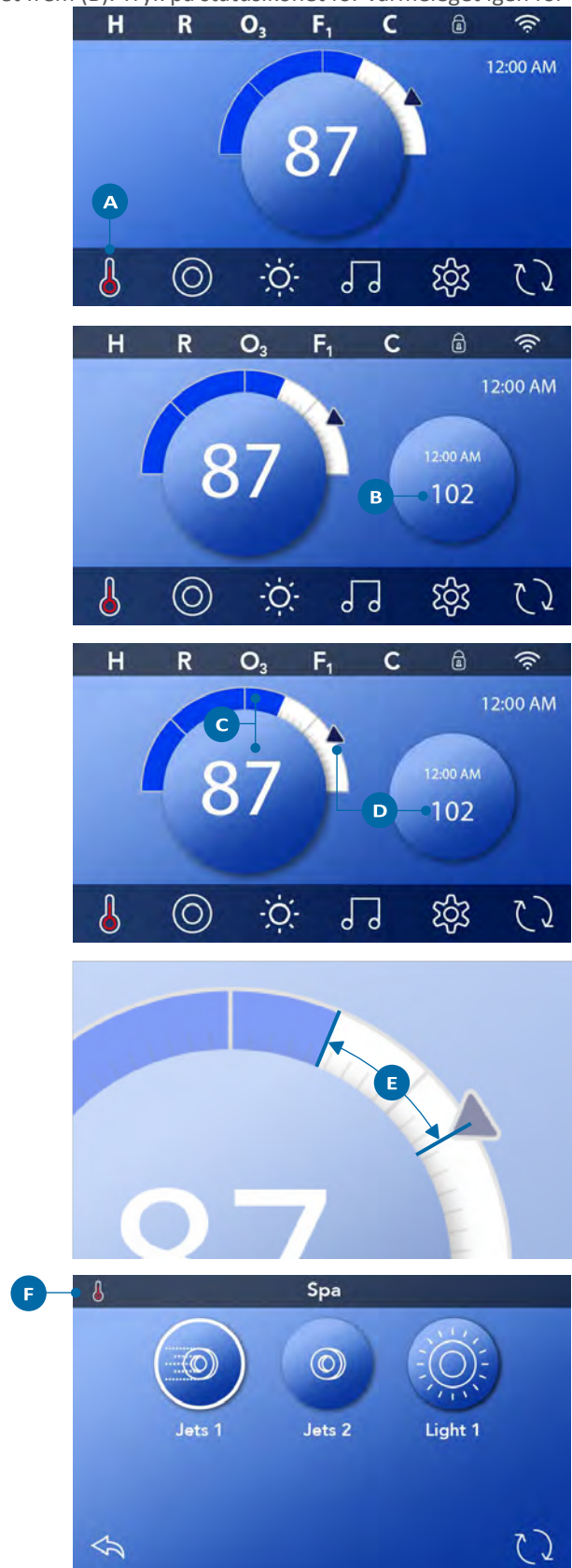
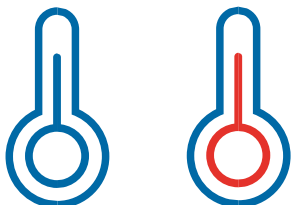

Brug af spa-funktioner

Tryk på spa-ikonet (A) for at åbne spa-skærmen.

Tryk på disse ikoner (B) for at aktivere de forskellige funktioner.

Nogle enheder kan kun tændes og slukkes, hvorimod andre funktioner kan have flere indstillinger for fx hastighed.

Konfigurationen af din spa bestemmer antallet af ikoner på skærmen. Der vil maksimalt være seks ikoner på skærmen – hvis der findes flere end disse seks ikoner, kan du gå videre til dem ved at trykke på navigationspilen (D) eller ved at swipe skærmen med dine fingre. Tryk på tilbageikonet (C) for at komme tilbage til hovedskærmen.

Hvis dyserne efterlades tændt, vil de automatisk slukke efter en time-out-periode. Hvis din spa har en cirkulationspumpe, vil et cirkulationspumpeikon komme til syne på spaskærmen for at vise pumpens status (du kan ikke trykke på ikonet). Cirkulationspumpen kan kontrolleres med en ikon under grundindstillinger (se side 26).

Hvis din spa ikke har en cirkulationspumpe, vil "Jets 1" nogle gange tænde automatisk. Hvis dette sker, kan du ændre hastigheden ved at trykke på "Jets 1-ikonet", men det slukker ikke for funktionen.



INDSTILING AF FILTERCYKLUS

Hold dit vand rendt og klar til brug

Følg disse trin for at indstille tidspunkt for filtercyklus 1.

- Tryk på indstillingsikonet (A) på hovedskærmen.
- Tryk på filterikonet (B) på skærmen Settings.
- Tryk på Start-ikonet (E) på skærmen Filter Cycles.
- Indstil starttid med (J).
- Tryk på gem-ikonet (K) for at gemme dine indstillinger, eller tryk på Annuller (I) for at annullere dine indstillinger.

Tryk på afslutningsikonet (F) på skærmen Filter Cycles og følg de samme trin for at indstille sluttidspunktet.

- Når start- og sluttidspunktet er indstillet, skal du trykke på gem-ikonet (G) på skærmen.
- Når start- og sluttidspunktet er indstillet, vises varigheden her (H). Du har nu indstillet filtercyklus 1. Den hvide ring (C) viser, at filtercyklus 1 er aktiveret (den er altid aktiveret).

Følg de samme trin som ovenfor for at indstille filtercyklus 2.

Hvordan kan jeg se, om filtercyklus 2 er aktiveret?

Filtercyklus 2 er aktiveret, når der vises en hvid ring omkring ikonet. For eksempel er filtercyklus 1 aktiveret (C) på dette skærmbillede, og filtercyklus 2 er deaktiveret (D). Tryk på ikonet (D) for at aktivere / deaktivere filtercyklus 2. Filtercyklus 2 kører kun, hvis den er aktiveret.

Bemærk: Det er muligt at overlape filtercyklus 1 og filtercyklus 2, hvilket forkorter den totale filtrering med mængden af overlapning.

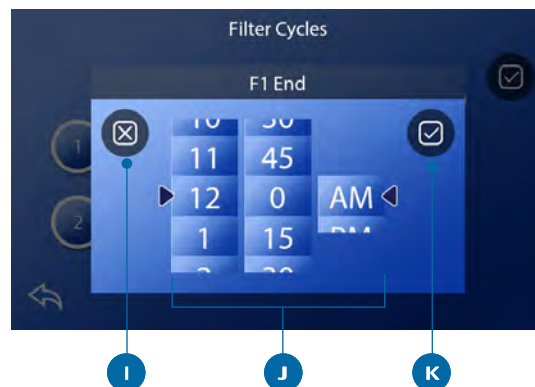
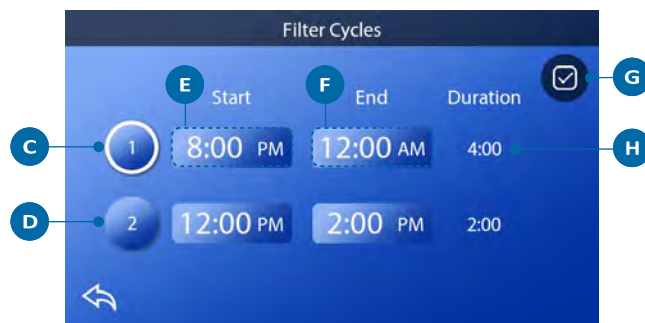
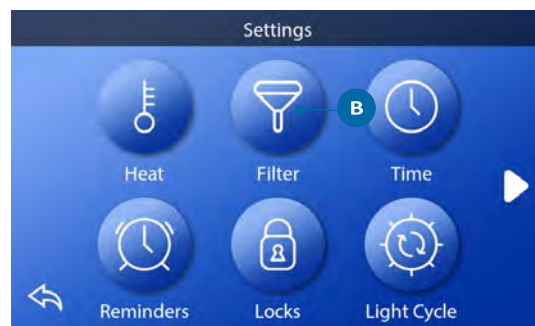

Justering af filtrering

Cirkulationstilstande

Din spa er fremstillet med en cirkulationspumpe, der tillader programmering af filtreringscyklussernes varighed.

Rensningscyklusser

For at opretholde sanitære forhold, såvel som for at beskytte mod tilfrysning, vil sekundære enheder rense vand fra deres respektive systemer ved at køre et kort stykke tid i begyndelsen af hver filtercyklus. (Nogle systemer kører et vist antal skylningscyklusser pr. dag, uanset antallet af filtercyklusser pr. dag. I dette tilfælde falder rengøringscyklusserne muligvis ikke sammen med starten af filtercyklussen). Hvis filtercyklus 1-varighed er indstillet til 24 timer, vil aktivering af filtercyklus 2 blive startet, når filtercyklus 2 er programmeret til at begynde.

Vigtigheden af filtercyklusser

- 1 Varmepumpen kører altid under filtercyklussen *
- 2 I dvaletilstand er der kun tændt for varmen i løbet af filtercyklussen
- 3 Rengøring i begyndelsen af hver filtercyklus (på de fleste systemer).

* For eksempel, hvis din spa er indstillet til 24-timers cirkulation, lukker spaen ikke ned under filtercyklussen, selvom temperaturen overstiger den indstillede temperatur med 1,3°C.

Yderligere indstillinger

Yderligere paneler, specifikke ikonpar til specifikke enheder

Hvis spaen har et eller flere paneler installeret, aktiveres enheden, der er angivet til det ikon, ved at trykke på ikonparrene på panelet. Disse dedikerede ikonpar fungerer ligesom spaskærms-ikonparrene, og udstyret fungerer på samme måde med hvert ikontryk.

Ekstra Paneler



BEGRÆNSNING AF PANELET

Følgende eksempel viser, hvordan du låser og åbner panelet.

LÅS PANELET

- Tryk på indstillingsikonet (A) på hovedskærmen
- Tryk på låseikonet (B) på indstillingsskærmen
- Tryk på "Panel"-ikonet (C) på låseskærmen. "Lock Panel" vil komme til syne i toppen af skærmen (D).
- Tryk og hold "Lock Panel" (D) nede i fem sekunder. Efter fem sekunder kommer et låseikon til syne (E) i den øverste linje af skærmen. Ikonet vises også øverst på hovedskærmen. Panelet er nu låst

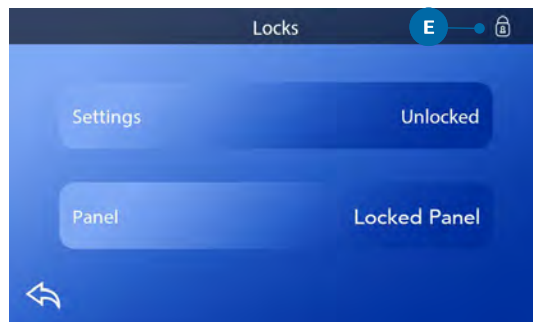
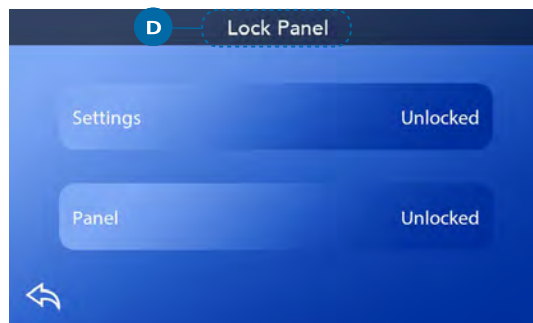
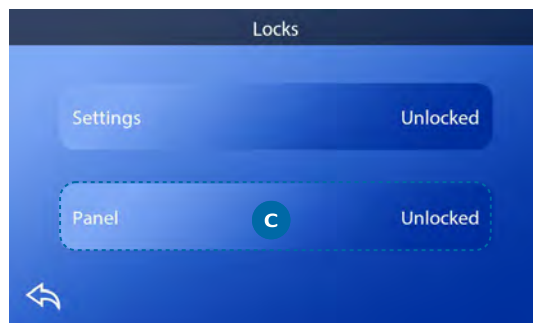
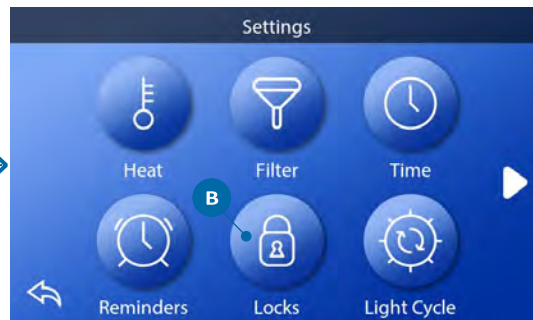

(Fortsættes på næste side)

LÅS PANELET OP

- Tryk på panelikonet (F) på skærmen "Unlock Panel", der vises øverst på skærmen (G).
- Tryk og hold "Unlock Panel" (G) nede i fem sekunder. Efter fem sekunder forsvinder låseikonet fra skærmens øverste række (I). Panelet er nu låst op.

Panelet kan begrænses for at forhindre uønsket brug af temperaturjusteringer, men alle automatiske funktioner er stadig aktive.

LÅS INDSTILLINGER / LÅS INDSTILLINGER OP

Følg de samme trin som ovenfor for at låse og låse indstillinger op.

Ved at låse indstillingerne kan Jets og andre funktioner bruges, men den indstillede temperatur og andre programmerede indstillinger kan ikke justeres. Indstillingslås giver adgang til et reduceret valg af menupunkter. Disse inkluderer filtercyklusser (kun visning), invertering, information og fejllog. De kan ses, men ikke ændres eller redigeres.

Kan indstillinger og panel låses samtidig?

Ja. Låseikonet (K) vises, hvis indstillinger eller panel eller begge dele er låst. Den aktuelle låsetilstand vises til højre for ikonparrene (H).

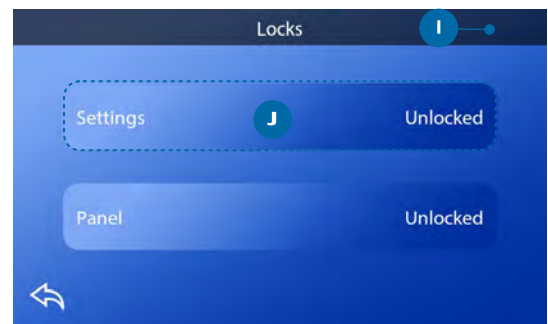
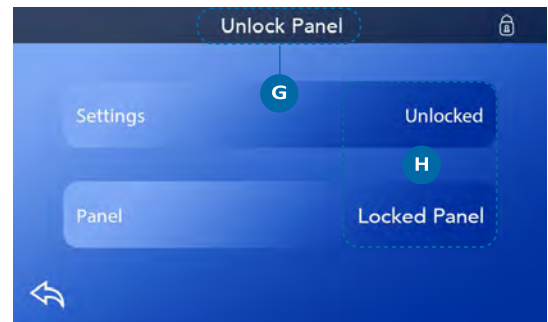
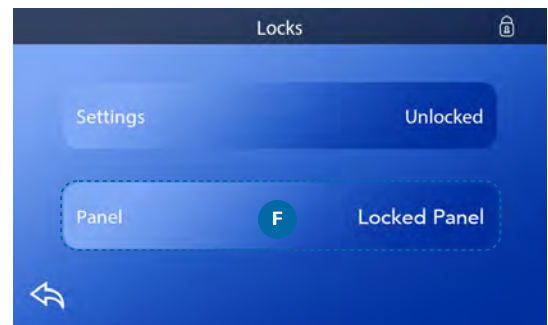

SPA-OPFØRSEL



Pumper

Pumper fører vand og luft gennem dyserne. En pumpe har normalt en eller to hastigheder. Hvis pumperne er tændt, slukkes de efter et stykke tid.

Cirkulationspumpe

En cirkulationspumpe er normalt mindre, mere støjsvag og kræver mindre energi end en pumpe, der bruges til jetstråler. En cirkulationspumpe har normalt én hastighed og cirkulerer vand gennem spaens filtreringssystem for at holde vandet rent. Cirkulationspumpen kører også, når en anden pumpe er tændt.

Tilstande for cirkulationspumpe

Hvis systemet er udstyret med en cirkulationspumpe, kan det konfigureres til at fungere på en af tre måder: (SPA Kompagniet bruger kun indstilling nummer 3).

1. Cirkulationspumpen fungerer kontinuerligt (24 timer) med undtagelse af slukning i 30 minutter af gangen, når vandtemperaturen når 1,5 ° C over den indstillede temperatur. Cirkulationspumpen forbliver tændt, uanset vandtemperatur.

2. En programmerbar cirkulationspumpe tændes, når systemet regulerer temperatur (polling), under filtercyklusser, under fryseforhold, eller når en anden pumpe er tændt.

Den anvendte specifikke cirkulationsfunktion er bestemt af fabrikanten og kan ikke ændres i feltet.

Filtrering og ozon

Hvis en spa ikke har en cirkulationspumpe, er pumpe 1 lav, og ozongeneratoren filtrerer. På cirkulationssystemer køres normalt ozon med cirkulationspumpen, men kan være begrænset til filtreringscyklusser. (På nogle kredsløbssystemer kører Pump 1 Low sammen med cirkulationspumpen under filtrering.)

De fleste systemer er fabriksprogrammerede med en filtercyklus, der kører om aftenen (forudsat at tiden er indstillet korrekt), når energiprisen ofte er lavere. Filtertid og varighed er programmerbar. En anden filtercyklus kan aktiveres om nødvendigt. I begyndelsen af hver filtercyklus køres andre enheder og andre pumper kort for at rengøre rørene for at opretholde god vandkvalitet.



Antifrost

Hvis temperatursensorerne i varmeapparatet registrerer en tilstrækkelig lav temperatur, aktiveres enhederne automatisk for at give frysebeskyttelse. Enhederne kører enten kontinuerligt eller med jævne mellemrum afhængigt af forholdene.

Rengøringscyklus (valgfri)

Når en pumpe tændes med et ikontryk, begynder en rengøringscyklus 30 minutter efter, pumpen er slukket eller lukket. Pumpe- og ozongeneratoren kører i 30 minutter eller mere, afhængigt af systemet. På nogle systemer kan du ændre denne indstilling. Rengøringscyklusser tillader spabadet at filtrere mindre, når spabadet bruges sjældnere, og filtrere mere, når spabadet bruges oftere.

Diagnostikskærmen er nyttig for teknikere.

Sådan navigerer du til diagnosekærmen fra hovedskærmen. Tryk på ikonet Indstillinger  og derefter på Diagnostics-ikonet. 

Info

Info (A) viser forskellige indstillinger og identifikationer af dette system.

Systemmodel

Viser modelnummer for systemet.

Panelversion

Viser et antal af kontrolpanelets software øverst (D).

Software ID (SSID)

Viser systemets software-id-nummer.

Configuration Signature

Viser kontrolsum for systemkonfigurationsfilen.

Current Setup

Viser det aktuelt valgte konfigurationsindstillingsnummer.

Dip Switch Settings Viser et nummer, der repræsenterer DIP-switch-positionerne for S1 på hovedkortet.

Heater Type

Viser et ID-nummer for varmeapparatypen eller "Standard".

DIAGNOSTIKSKÆRM

Heater Wattage (International System / CE)

Internationalt / CE-kontrolsystem viser

varmeeffektintervaller konfigureret til styresystemet.

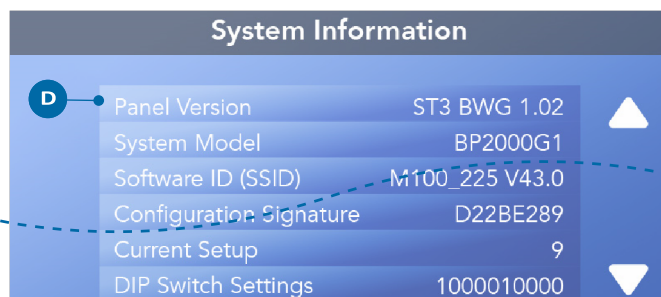
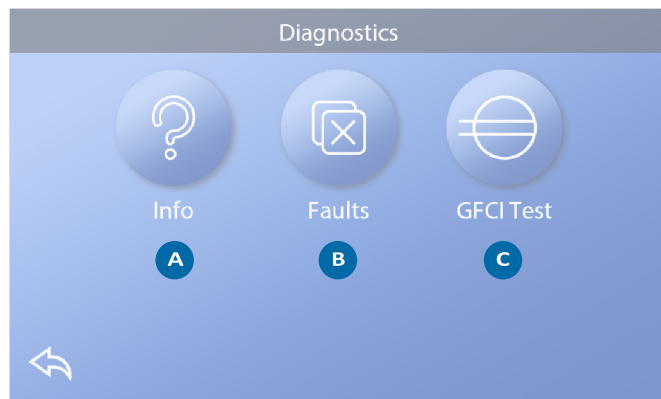

Fejl  Fejl (B) er en registrering af de sidste 24 fejl, der

kan gennemgås af en servicetekniker. Brug pilikonparret for at se hver post i fejlloggen. Når Priming Mode vises i fejlloggen, er det ikke en fejl. Det bruges snarere til at holde styr på genstarten af spaen.



VARMEINDSTILLINGER

Indstilling af varme!

Sørg for, at din spa er opvarmet og klar. Naviger til skærmen Opvarmningsindstillinger fra hovedskærmen ved at trykke på ikonet Indstillinger . Tryk på varmeikonet  for at få vist skærbilledet Varmeindstillinger (A). Skærmen til varmeindstilling har ikke Gem eller Annuller, så ændringer, du foretager, træder i kraft straks.

Opvarmningstilstand (B)

Klar

Clear mode (B) holder vandtemperaturen inden for 0,5°C fra den indstillede temperatur. For eksempel, hvis den indstillede temperatur er 39,0 °C, er vandtemperaturen inden for +/- 0,5 °C på 39,0 °C. Tryk på Heat Mode-ikonet (B) for at skifte mellem læse- og dvaletilstand.  Ikonet vises på hovedskærmen, når spaen er i Klar-tilstand.

Dvale

Dvaletilstand fungerer på samme måde som Klar-tilstand, undtagen Dvaletilstand opvarmer kun vandet under filtercyklusser. Tryk på Heat Mode-ikonet (B) for at skifte mellem læse- og dvaletilstand.  Ikonet vises på hovedskærmen, når spaen er i dvaletilstand.

 Ikonet vises på hovedskærmen, når spaen er i klar-i-dvale-tilstand.

Klar-i-dvale

Klar-i-dvale -tilstand er det samme som dvaletilstand, med undtagelse af, at klar-i-dvale-tilstand varmer vandet, hvis det er nødvendigt i en time, når du tænder for Jets 1.

Hvis spaen er i dvaletilstand, og du går til skærmen Opvarmningsindstillinger (A), annullerer den Klar-tilstand og sætter dig tilbage i dvaletilstand, selvom du ikke berører noget ikonpar, når du er i skærbilledet med varmeindstillinger.

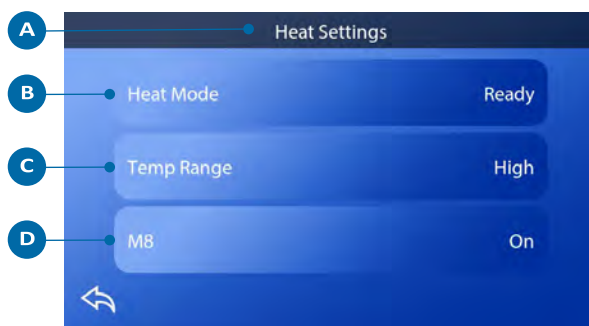

Varmpumpe

For at spaen kan opvarmes, skal en pumpe cirkulere vand gennem varmeapparatet. Pumpen, der udfører denne funktion kaldes "Varmpumpe". Varmpumpen kan enten være en 2-trins-pumpe (pumpe 1) eller en cirkulationspumpe. (SPA Kompagniet bruger kun cirkulationspumpe)

Temperaturinterval (C)

Der findes to intervalindstillinger: Høj og lav.

Høj H

Vandtemperaturen kan indstilles mellem 26,6 ° og 40,0 ° C, når Temp-intervallet er indstillet til Høj. Tryk på Temp-intervallikonet (C) for at skifte mellem højt og lavt interval.

H Ikonet vises i øverste række på hovedskærmen, når spaen er inden for High Range.

Low L

Vandtemperaturen kan indstilles mellem 10,0 ° og 37,2 ° C, når Temp-området er indstillet til Lav. Tryk på Temp-intervallikonet (C) for at skifte mellem højt og lavt interval.

L Ikonet vises på øverste linje på hovedskærmen, når spaen er i den lave del af intervallet. Forskellige høje og lave temp-intervaller kan bestemmes af producenten.

Frysebeskyttelsen er aktiv i området Høj og Lav.

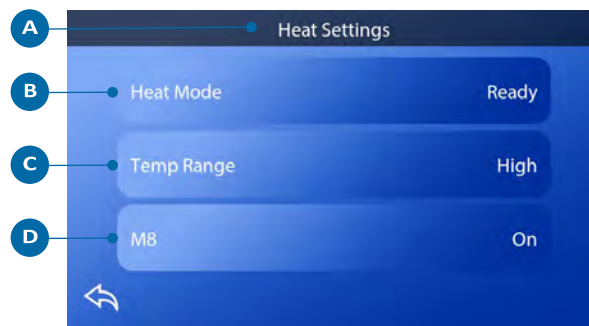

M8

Tryk på M8-ikonet (D) for at slå det til / fra. M8-funktionen ser efter muligheder for at reducere pumpebrug, hvilket kan øge pumpens levetid og spare energi. M8 er Til som standard. M8 er en valgfri funktion og vises muligvis ikke på alle systemer.



INDSTILLINGSSKÆRM

Finjuster din spa med en bred vifte af indstillinger.

Fra hovedskærmen skal du trykke på ikonet Indstillinger  for at se skærbilledet Indstillinger (A). Tryk på navigationspilene   eller swipe for at se alle indstillingsskærme.

Varme

Vær sikker på, din spa er opvarmet og klar til at blive brugt med Heat Settings (se side 22).

Filter

Hold spa-vandet rent og klart ved at indstille filtercyklusser.

Tid

Indstil klokkeslæt for at sikre, diverse vedligeholdelsesfunktioner sættes i gang i rette tid.

Påmindelser

Påmindelser (A) er nyttige spa-vedligeholdelsesmeddelelser, der vises regelmæssigt.

Lås

Lås panelet og / eller Indstillinger (se side 15)

Lyscyklus (Valgfrit)

Hvis du ønsker, at spa-lysene skal være tændt og slukket på et bestemt tidspunkt, skal du bruge lyscyklus (A).

Hold

Hold (B) bruges til at deaktivere pumperne under servicefunktioner såsom rengøring eller udskiftning af filtre. Hold-tilstand vil vare i en time, medmindre tilstanden forlades manuelt. Hvis servicen kræver mere end en time, kan det være bedst at slukke for strømmen til spaen. Hold-ikonet på skærmen Settings placerer spaen i Hold-tilstand og viser skærmen System Hold. Tryk på Tilbage for at forlade Hold-tilstand.

Hold (fortsat)

Drain Mode (fortsat)

Nogle spabade har en særlig funktion, der gør det muligt at bruge Pumpe 1, når du tapper vandet. Når den er tilgængelig, er denne funktion en del af Hold.

Cleanup

Når en Pumpe er tændt med et ikontryk, starter en dekontamineringscyklus 30 minutter efter, at pumpen er slukket eller afsluttet. Pumpe- og ozongeneratoren kører i 30 minutter eller mere, afhængigt af systemet. På nogle systemer kan du ændre denne indstilling.

Enheder

Angiv tids- og temperaturenheder (B). Temperaturvalgene er Fahrenheit eller Celsius. Tidsmulighederne er 12 eller 24 timer.

Sprog

Vælg mellem forskellige sprog.

Panel

Indstil, hvor lang tid det tager panelet at gå i dvaletilstand efter den sidste aktivitet. Standardværdien er 1 minut. Den korteste tid (1 minut) anbefales, da det reducerer risikoen for, at vand aktiverer ikonpar.

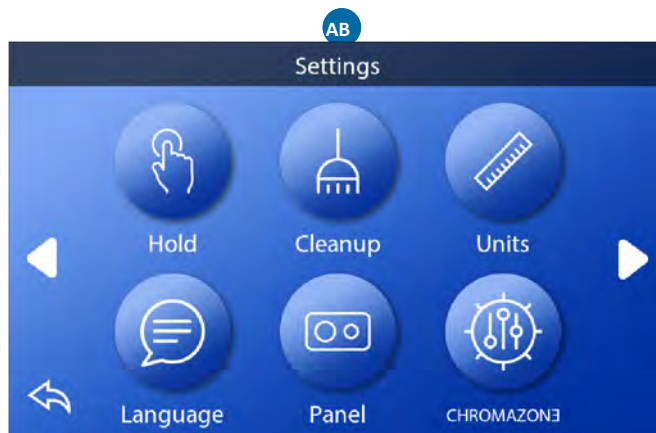
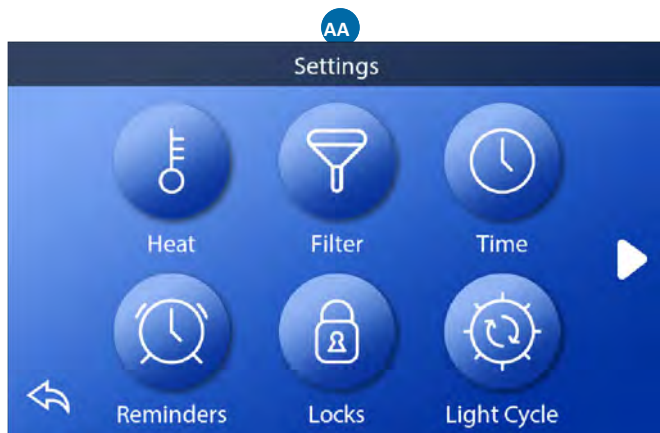

CHROMAZONE™

CHROMAZONE

Hvis din spa er udstyret med, skal du se producentens brugervejledning, der fulgte med spaen. Hvis en brugervejledning ikke var inkluderet, skal du kontakte spa-forhandleren eller fabrikanten.

Diagnosics

Spa-teknikere kan finde nyttige oplysninger og funktioner i Diagnosics (C) (se side 19).

B

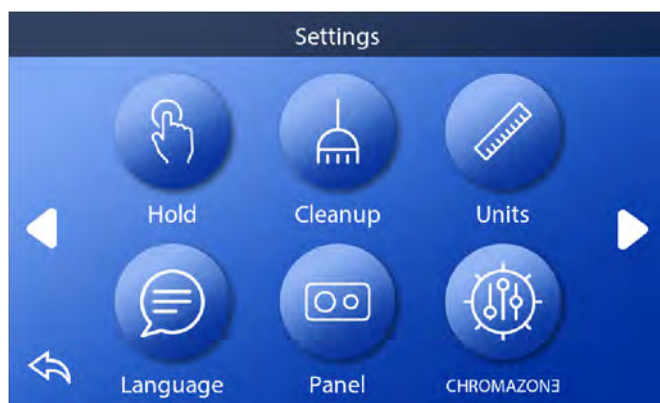

C

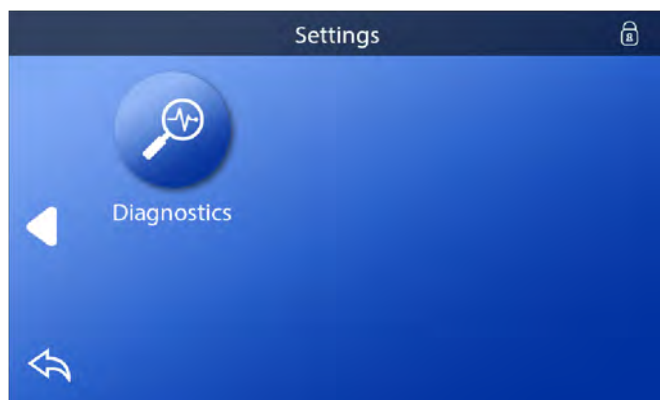

FYLD DET OP!

Følg disse trin for at fylde din spa.

Forberedelse og påfyldning

Fyld spaen til det korrekte driftsniveau gennem filterkurven. Sørg for at åbne alle ventiler og dyser i systemet, før du fylder på igen, så der kan komme så meget luft ud fra rørledningen og kontrolsystemet som muligt under påfyldningsprocessen. Når du har tændt for strømmen på hovedpanelet, viser toppen en stænkskærm eller startskærm.

Priming Mode

Efter den første opstartssekvens åbner Priming Mode og viser en skærm med Priming-tilstand. Kun pumpeikoner vises på startskærmen. Under Priming Mode deaktiveres varmeapparatet for at tillade priming-processen at være afsluttet uden risiko for at aktivere varmeapparatet under lav-strøms- eller ingen-strøms forhold. Intet tændes automatisk. Hvis spaen har en cirkulationspumpe, kan den tændes og slukkes ved at trykke på "Circ" -ikonet under primingtilstanden.

Priming af pumperne

Så snart skærmen Priming Mode vises på panelet, skal du sikre dig, at cirkulationspumpen er startet. Start også de andre pumper for at gøre det lettere at begynde. Hvis pumperne ikke er primet efter 2 minutter, og vand ikke strømmer fra dyserne ind i spaen, skal du ikke lade pumperne fortsætte med at køre. Sluk for pumperne, og

gentag processen. Bemærk: Hvis du slukker og tænder for strømmen igen, starter en ny priming-session. Gør dette max fem gange. VIGTIGT: En pumpe bør ikke køre uden priming i mere end 2 minutter. En pumpe må under ingen omstændigheder køre uden priming efter afslutningen af 4-minutters basisposition. Hvis du ikke gør det, kan det forårsage beskadigelse af pumpen og få systemet til at tænde for varmeapparatet og overophedningen.

Gå ud af primingtilstand

Systemet går automatisk i normal opvarmning og filtrering efter afslutningen af basistilstanden, der varer 4 minutter. Du kan forlade basistilstanden manuelt ved at trykke på "Tilbage" -ikonet på skærbilledet til grundlæggende tilstand. Bemærk, at hvis du ikke forlader basistilstanden manuelt som beskrevet ovenfor, afsluttes basistilstanden automatisk efter 4 minutter.

Sørg for, at pumpen / pumperne er etableret på dette tidspunkt. Når systemet afslutter Priming-tilstand, vil det øverste panel vise hovedskærmen, men skærmen vil ikke vise vandtemperaturen endnu. Dette skyldes, at systemet kræver cirka 1 minut vand, der strømmer gennem varmeapparatet, for at bestemme vandtemperaturen og vise det.

MEDDELANDEN

Generelle meddelelser

Flere advarsler og meddelelser kan vises i en rækkefølge.

Mulige fryseforhold

Der er fundet en mulig frysetilstand. Alle enheder er aktiveret. I nogle tilfælde kan pumper tændes og slukkes, og varmeapparatet kan aktiveres under antifrost. Dette er en operationel meddelelse, ikke en fejlindikation.

Vandet er for varmt - M029 *

Systemet har registreret en spa-vandtemperatur på 43 ° C eller mere, og spa-funktioner er deaktiverede. Systemet nulstilles automatisk, når spa-vandtemperaturen er under ca. 42 ° C. Kontrollér udvidet pumpedrift eller høj omgivelsestemperatur.

Vandstanden er for lav

Denne meddelelse kan kun vises på et system, der bruger en vandstandssensor. Den vises, når vandstanden bliver for lav (eller vandstandssensoren er frakoblet) og forsvinder automatisk, når vandstanden er tilstrækkelig. Pumper og varmeapparatet slukkes, når denne meddelelse vises.

Varmerelaterede meddelelser

Vandstrømmen er lav - M016 **

Der er muligvis ikke nok vandstrøm gennem varmeapparatet til at transportere varmen væk fra varmeapparatet. Opvarmningen starter igen efter ca. 1 minut. Se "Flow-relaterede kontroller" nedenfor.

Vandstrømmen er mislykket * - M017 **

Der er ikke nok vandstrøm gennem varmeapparatet til at transportere varmen væk fra varmeapparatet, og

varmeren er deaktiveret. Se "Flow-relaterede kontroller" nedenfor. Når problemet er løst, skal du nulstille beskeden *.

Varmeren kan være tør * - M028 **

Muligt tørt varmeapparat, eller ikke nok vand i varmeapparatet til at starte det. Spaen er slukket i 15 minutter. Nulstil denne meddelelse * for at nulstille opvarmningsstart. Se "Flow-relaterede kontroller" nedenfor. Varmeren er tør * - M027 **

Der er ikke nok vand i varmeapparatet til at starte det. Spaen er lukket. Når problemet er løst, skal du nulstille beskeden * for at genstarte varmelegemet. Se "Flow-relaterede kontroller" nedenfor.

Varmeren er for varm * - M030 **

En af vandtemperaturfølerne har registreret ca. 48 ° C i varmeapparatet, og spaen er slukket. Du skal nulstille meddelelsen *, når vandet er under ca. 42 ° C. Se "Flowrelaterede kontroller" nedenfor.

Flow-relaterede kontroller

Kontroller for lavt vandniveau, blokeret indtag, lukkede ventiler, fanget luft, for mange lukkede stråler og pumper, der er dårligt grundede. På nogle systemer, selv når spaen er slukket i tilfælde af en fejltilstand, kan noget udstyr undertiden tænde for stikkontakten for at fortsætte med at overvåge temperaturen, eller hvis der er behov for frysebeskyttelse.

Sensorrelaterede meddelelser

Sensorer er ikke synkroniseret - M015 **

Temperatursensorer kan være synkroniserede. Ring til service, hvis denne meddelelse ikke forsvinder inden for få minutter.

Sensorer synkroniseres ikke - Ring til service * - M026 **

Temperatursensorerne ER IKKE synkroniserede. Ovenstående fejl er meldt i mindst 1 time. Ring til service.

Sensor A Fejl, Sensor B Fejl - Sensor A: M031 **, sensor B: M032 **

En temperatursensor eller et sensorkredsløb fungerer ikke. Ring til service.

Systemrelaterede meddelelser

Programhukommelsesfejl * - M022 **

Ved opstart mislykkedes systemet med dets kontroltest. Dette indikerer et problem med firmware (operationsprogram) og kræver service.

Indstillingerne er nulstillet (Vedvarende hukommelsesfejl) * - M021 **

Kontakt din forhandler eller producent, hvis denne meddelelse vises ved mere end en opstart.

Uret starter ikke * - M020 **

Kontakt din forhandler eller producent.

Konfiguration

Spaen starter ikke. Kontakt din forhandler eller producent.

En pumpe kan sidde fast i position - M034 **

Vandet kan være overophedet. SLUK SPAEN. GÅ IKKE I VANDET. Kontakt din forhandler eller producent.

Opvarmningsfejl - M035 **

Det ser ud til, at en pumpe har sat sig fast, da spaen sidst var aktiv. SLUK SPAEN. GÅ IKKE I VANDET. Kontakt din forhandler eller producent.

Påmindelsesmeddelelser

Påmindelsesmeddelelser kan nulstilles fra panelet. Tryk på ikonet Ryd for at nulstille påmindelsesmeddelelsen.

Generel vedligeholdelse hjælper

Påmindelsesmeddelelser kan undertrykkes med skærmbilledet Påmindelser. Påmindelsesmeddelelser kan vælges individuelt af producenten. De kan være helt deaktiverede, eller der kan være et begrænset antal påmindelser om en bestemt model. Frekvensen for hver påmindelse (dvs. 7 dage) kan indstilles af producenten.

Kontroller pH

Kan planlægges, dvs. hver syvende dag. Kontroller pH med et testkit, og juster pH med passende kemikalier.

Kontroller din kemiske værdi

Kan planlægges, dvs. hver syvende dag. Kontroller kemisk værdi og anden vandkemi med et testkit, og juster med passende kemikalier.

Tjek ozon

Kan planlægges. Udskift i henhold til producentens anvisninger.

Påmindelsesmeddelelser

(Fortsat)

Service check-up

Kan planlægges. Foretag et servicetjek i henhold til producentens instruktioner. Yderligere meddelelser kan vises på specifikke systemer.

Rengør filtret

Kan vises planlagt, dvs. hver 30. dag. Rengør filteret i henhold til producentens instruktioner.

Test GFCI (eller RCD)

Kan planlægges, dvs. hver 30. dag. GFCI eller RCD er en vigtig sikkerhedsanordning og skal testes regelmæssigt for at verificere dets pålidelighed. Hver bruger skal trænes i sikkert at teste GFCI eller RCD i forbindelse med boblebad. En GFCI eller RCD har et TEST- og RESET-ikon på det, der giver en bruger mulighed for at verificere den rigtige funktion.

Skift vandet

Kan vises planlagt, dvs. hver 90. dag. Skift vandet i spaen regelmæssigt for at opretholde korrekt kemisk balance og sanitet.

Rengør låget

Kan planlægges, dvs. hver 180. dag. Vinylen skal rengøres og konditioneres for maksimal levetid.

Behandl panelet

Kan planlægges, dvs. hver 180. dag. Paneler og lister skal rengøres og konditioneres i henhold til producentens anvisninger for maksimal levetid.

Skift filter

Kan planlægges, dvs. hver 365. dag. Filteret skal undertiden udskiftes for at opretholde korrekt spa-funktion og sanitære forhold.

Diverse meddelelser

Indstil klokkeslæt

Indstilling af det rigtige tidspunkt på dagen er vigtigt for at bestemme filtreringstider og andre baggrundsfunktioner.

Kommunikationsfejl

Kontrolpanelet modtager ikke kommunikation fra systemet. Dette kan vises kort under systemstart. Dette er normalt. Hvis det ikke forsvinder hurtigt, skal du ringe til service.

Testsoftware installeret

Kontrolsystemet fungerer med testsoftware. Ring til service.

Meddelelsesanmærkninger

Nogle meddelelser indeholder teksten "Ring til service", da det kan være nødvendigt at tilkalde en servicetekniker for at løse problemet.

Hvis panelet er låst, og en meddelelsesalarm vises, føres du til låseskærmen (hvor du skal låse panelet op), før du kan fjerne meddelelsen. Hvis du trykker på ikonet for fejl / advarsel / påmindelse / information på meddelelseskærmen, kommer du til skærmen Systemoplysninger for at aktivere fejlfinding over telefonen eller for at give en tekniker bedre mulighed for at se, hvad der er sket. Når du forlader skærmen Systemoplysninger, vender du tilbage til meddelelseskærmen.